

LN-104C

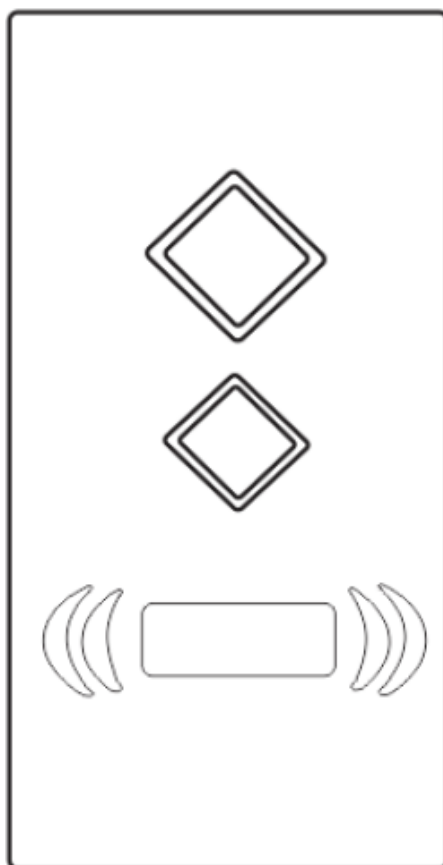

PT - Instruções e avisos de segurança para instalação, uso e termo de garantia.

Aviso: Siga todas as instruções de segurança e instalação corretamente para evitar ferimentos graves. A instalação deverá ser feita por um profissional, procure um distribuidor.

Nice

01 - CARACTERÍSTICAS	02
02 - RECOMENDAÇÕES IMPORTANTES	02
03 - MONTAGEM E FIXAÇÃO DO SUPORTE DO LEITOR LN-104C	02
04 - CHICOTE DE LIGAÇÃO	03
05 - CONEXÃO COM GUARITA IP	03
06 - CONEXÃO COM CTW-4	03
07 - CONEXÃO COM RECEPTOR MULTIFUNÇÃO 4A	04
08 - COMPATIBILIDADE DE DISPOSITIVOS	04
09 - CAMPO DE LEITURA	04
10 - CADASTRAMENTO DE CARTÃO	04
11 - DESCADASTRAMENTO DE CARTÃO	05
12 - CONFIGURAÇÃO DE FECHADURA	05
13 - CUIDADOS NO ACIONAMENTO DE FECHADURAS, FECHOS MAGNÉTICOS OU CARGAS INDUTIVAS	06
14 - SINALIZAÇÕES DO LED FRONTAL E BUZZER INTERNO	07
15 - HOMOLOGAÇÃO DO PRODUTO	07
16 - TERMO DE GARANTIA	07
17 - SUPORTE AO CLIENTE	07

01 - CARACTERÍSTICAS

- Comunicação por protocolo Wiegand 34 bits com cartões Linear-HCS / Wiegand 26 bits com cartões não Linear-HCS;
- Opera em modo standalone;
- Opera em conjunto com receptores Linear-HCS (comunicação padrão Wiegand 34 bits);
- Sinalizações de status por LED e buzzer;
- Índice de proteção: IP65
- Consumo de alimentação 12VDC x 1A (deve ser alimentado pela saída 12V do receptor ou em caso de fonte exclusiva, deve ter terras unificados);
- Rádio frequência padrão EM 125kHz / Mifare 13.56MHz;
- Cadastra até 1000 cartões em modo standalone.

02 - RECOMENDAÇÕES IMPORTANTES

- Evite instalar o leitor em superfícies metálicas para não comprometer o ganho no alcance durante a leitura dos dispositivos de proximidade;
- Nas aplicações com receptores, onde as fontes de alimentação do receptor e do leitor forem distintas, deve-se comunizar terras das fontes de alimentação, ou seja, interligar terra da fonte do leitor com terra da fonte do receptor;
- Evite passar o cabeamento dos equipamentos Linear-HCS pela mesma tubulação de cercas elétricas. Evite também a proximidade entre os equipamentos e cerca ou cabos da mesma;
- Ao instalar o leitor para acionamento de fechaduras, utilize sempre os componentes adicionais (diodo/capacitor) a fim de prevenir possíveis problemas com retorno de ruído elétrico ao desligar a fechadura.

03 - MONTAGEM E FIXAÇÃO DO SUPORTE DO LEITOR LN-104C

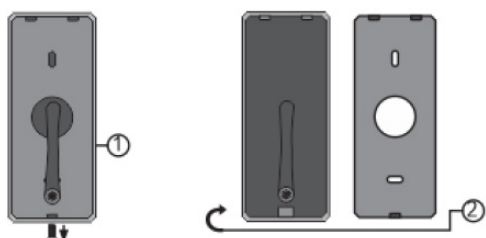

Remova o parafuso inferior e separe o suporte do leitor.

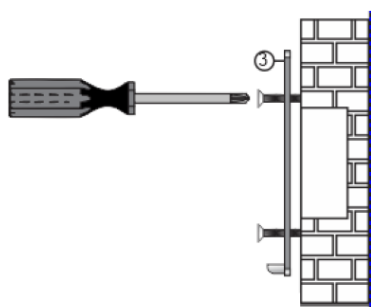

Fixe o suporte no local escolhido para instalação do leitor.

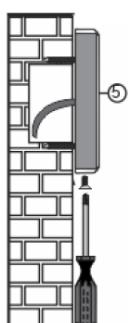
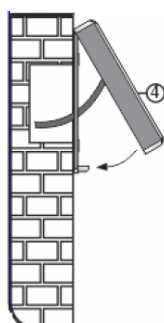

Passo o cabo que será ligado ao chicote do leitor através do furo central do suporte, conecte os cabos e isole-os;

Posicione o leitor com a parte superior alinhada e encaixe-a sobre as guias;

Encaixe o suporte na guia inferior, insira o parafuso de fixação do suporte e aperte-o moderadamente até fixar.

04 - CHICOTE DE LIGAÇÃO

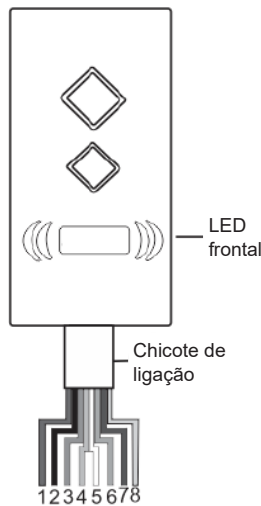

- 1 - Vermelho - Entrada de energia 12V x 1A;
- 2 - Preto - Entrada de energia GND;
- 3 - Azul - Entrada de sinal do BUZZER de sinalização sonora / Entrada de sinal do LED Frontal sinalizador de status;
- 4 - Verde - Comunicação Wiegand DATA 0;
- 5 - Branco - Comunicação Wiegand DATA 1;
- 6 - Cinza - Sensor porta aberta Timeout de 20 segundos (bip intermitente após este período);
- 7 - Roxo - Programação OTP (externa). Uma vez que o fio roxo seja pulsado no GND, o leitor entrará no modo programação para cadastramento dos cartões ENROLL e DELETE (vide CADASTRAMENTO DE CARTÃO). **NOTA:** Esta operação está habilitada para acontecer apenas uma única vez;
- 8 - Amarelo - Saída para fechadura (leitor no modo standalone).

05 - CONEXÃO COM GUARITA IP

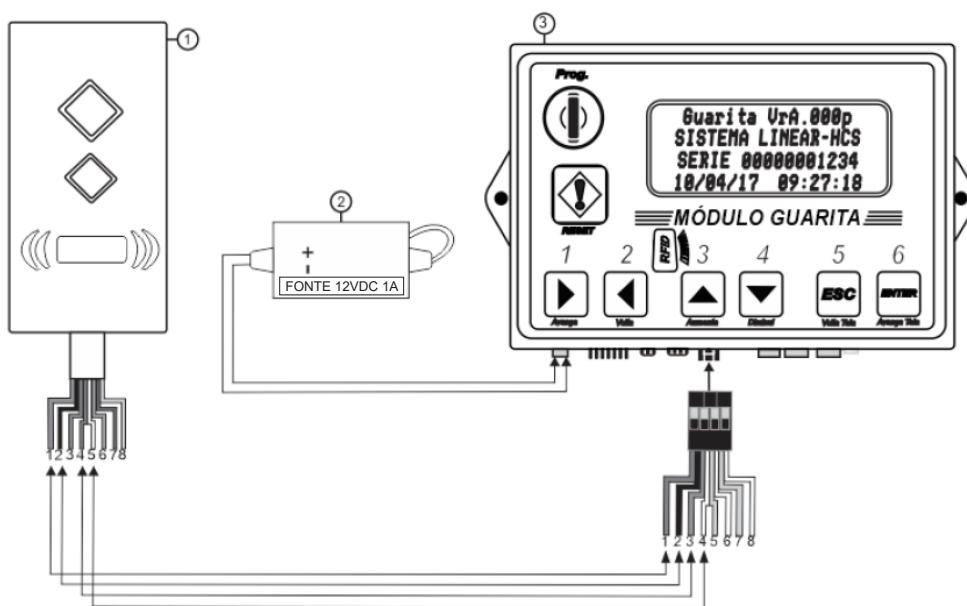

- 1 - Leitor LN-104C;
- 2 - Fonte de alimentação 12VDC 1A;
- 3 - Guarita IP.

06 - CONEXÃO COM CTW-4

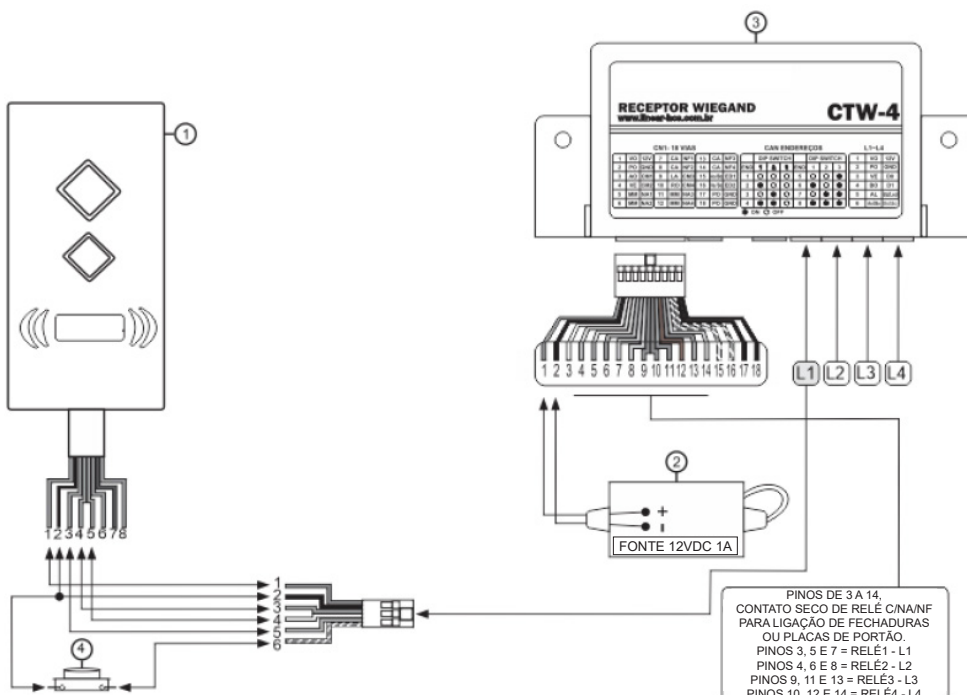

- 1 - Leitor LN-104C;
- 2 - Fonte de alimentação 12VDC 1A;
- 3 - Receptor CTW-4;
- 4 - Botão auxiliar para abertura de portão (opcional)

07 - CONEXÃO COM RECEPTOR MULTIFUNÇÃO 4A

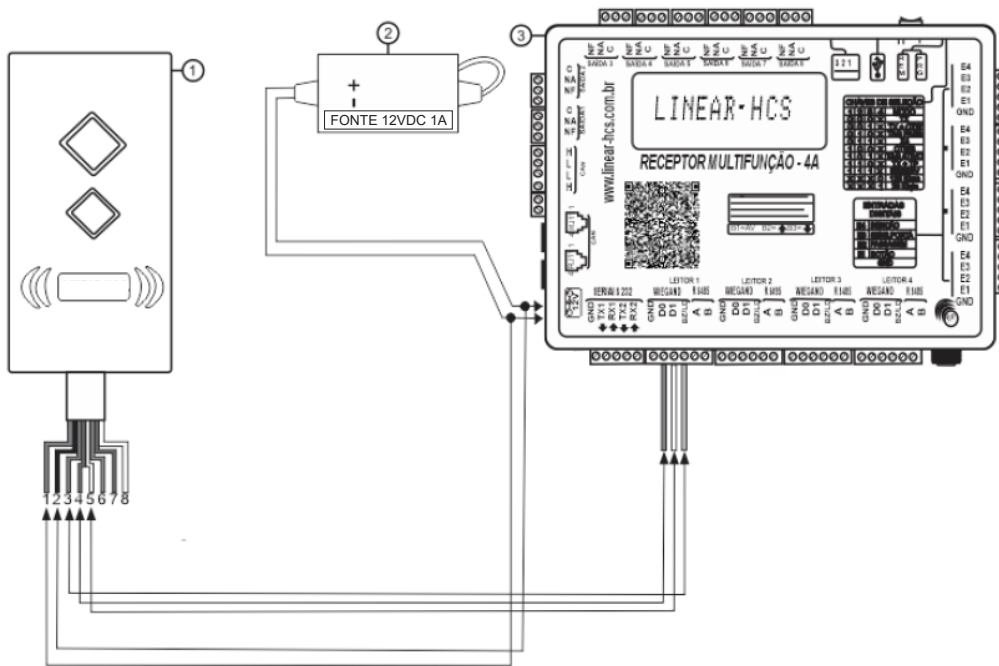

- 1 - Leitor LN-104C;
- 2 - Fonte de alimentação 12VDC 1A;
- 3 - Receptor Multifunção 4A.

08 - COMPATIBILIDADE DE DISPOSITIVOS

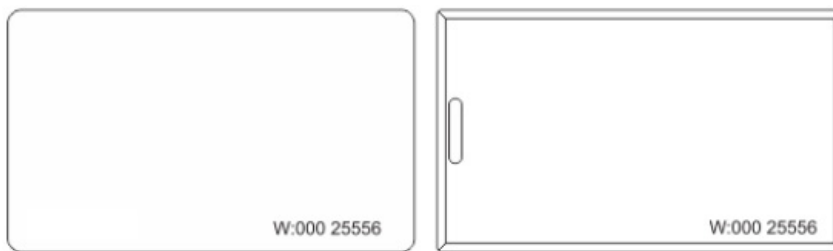

Cartão RFID "ISO" / "CLAMSELL"

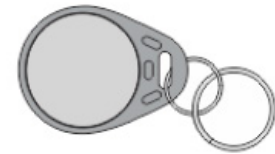

Chaveiro RFID

09 - CAMPO DE LEITURA

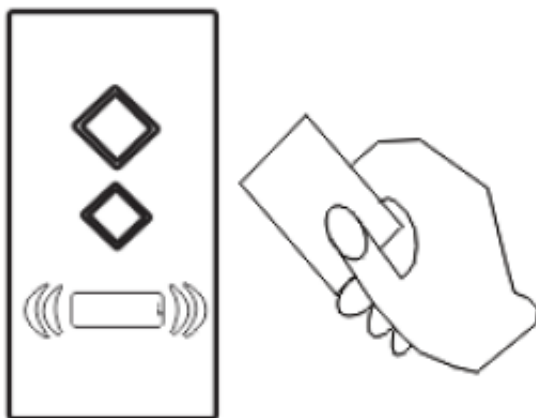

Para leitura de dispositivos EM 125 kHz e dispositivos Mifare, aproxime-os no centro do leitor.

10 - CADASTRAMENTO DE CARTÃO

Para o cadastramento dos cartões ENROLL e DELETE é necessário habilitar a programação OTP (externa). Para habilitá-la, pulse (encostar e soltar) o fio roxo do chicote de ligação no GND.



O leitor entrará no modo de programação sinalizando com bips e piscadas de LED intermitentes.

NOTA: ESTA OPERAÇÃO ESTÁ HABILITADA PARA ACONTECER APENAS UMA VEZ.

O primeiro cartão que for aproximado será cadastrado como cartão ENROLL (Cadastra). O leitor sinalizará este cadastramento com 1 bip e 1 piscada do LED.

O próximo cartão que for aproximado será cadastrado como cartão DELETE (Apaga). O leitor sinalizará este cadastramento com 2 bips e 2 piscadas do LED.

Posteriormente, para cadastro de um cartão de USUÁRIO, siga o passo a passo descrito a seguir:

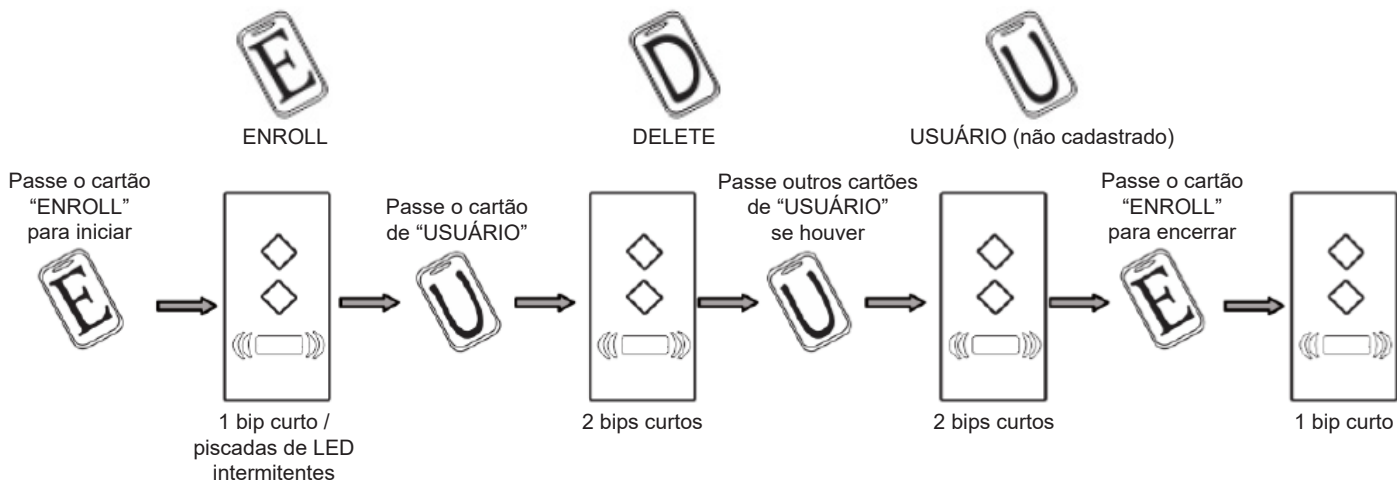

Se o cartão já estiver cadastrado, o leitor sinalizará emitindo um bip longo.

11 - DESCADASTRAMENTO DE CARTÃO

Aproxime o cartão "DELETE" para iniciar. Em seguida aproxime o cartão do usuário a ser apagado:

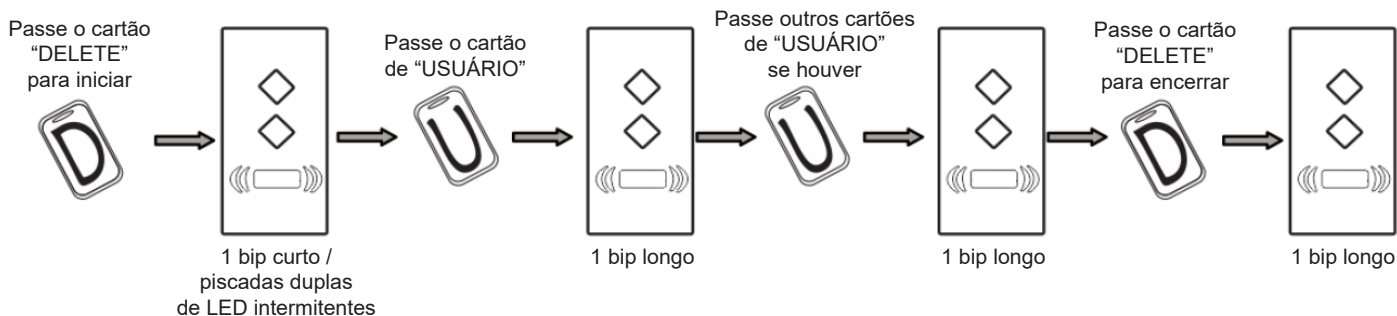

12 - CONFIGURAÇÃO DE FECHADURA

Com o leitor LN-104C, trabalhando em modo standalone, é possível acionar fechaduras elétricas ou fechaduras magnéticas. Por padrão, o leitor é configurado para acionamento de fechadura magnética. Se for necessário alterar a configuração para acionamento de fechadura elétrica, desligue a alimentação do leitor, quando a alimentação for religada, mantenha o cartão ENROLL ou DELETE aproximado. O leitor indicará que está configurado no modo fechadura elétrica emitindo 2 bips.

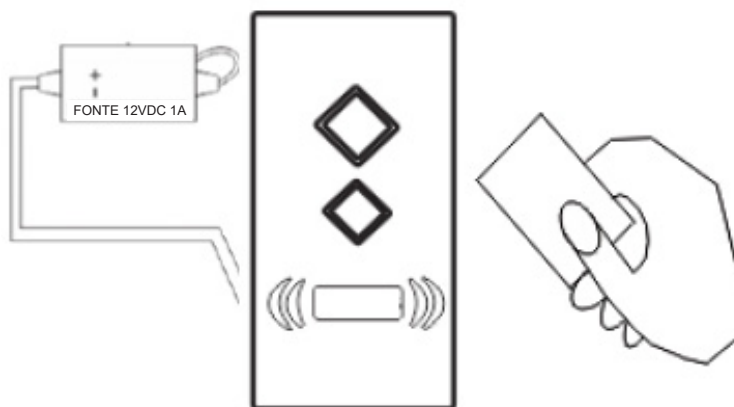

Para voltar para a configuração modo fechadura magnética, repita o mesmo processo. O leitor indicará que está configurado no modo fechadura magnética emitindo 1 bip.

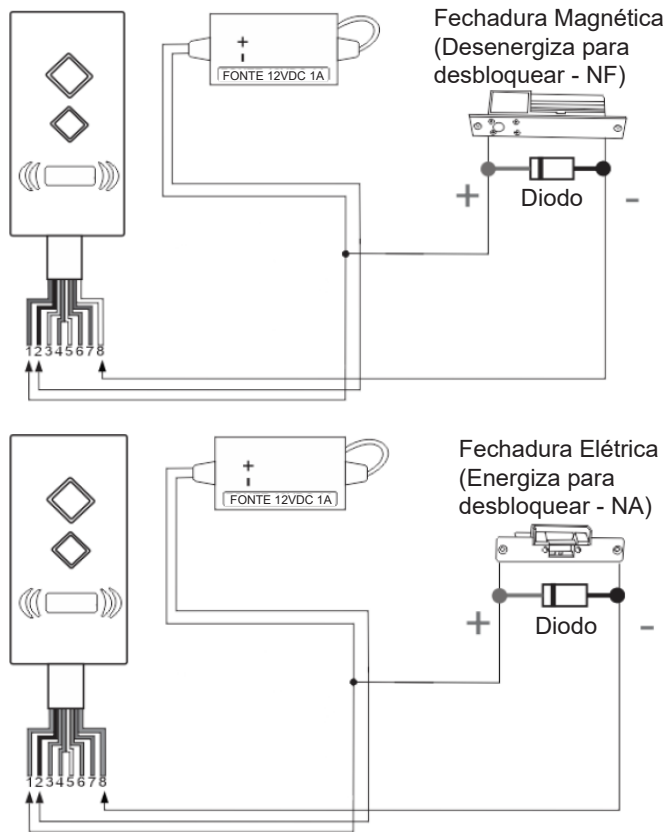

FECHADURA MAGNÉTICA - Tempo de acionamento 5s.

FECHADURA ELÉTRICA - Tempo de acionamento 1s.

O tempo de acionamento será recarregado, se um cartão cadastrado for lido, dentro do tempo de acionamento.

13 - CUIDADOS NO ACIONAMENTO DE FECHADURAS, FECHOS MAGNÉTICOS OU CARGAS INDUTIVAS

Em casos de acionamento de cargas indutivas, como fechaduras ou fechos eletromagnéticos, bobinas de catracas ou cofres coletores, além de outros, para evitar retorno de corrente quando desligar a bobina, utilize os componentes indicados conforme as instruções das imagens a seguir.

ESQUEMA DE LIGAÇÃO DOS FILTROS DIODOS (Proteção nível 1 - Aplica-se à corrente contínua "DC")

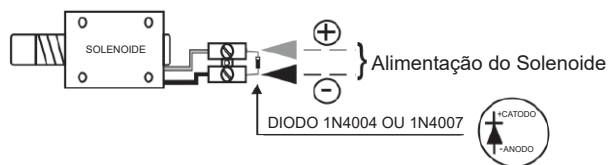

CAPACITOR (Proteção nível 1 - Aplica-se à corrente alternada "AC")

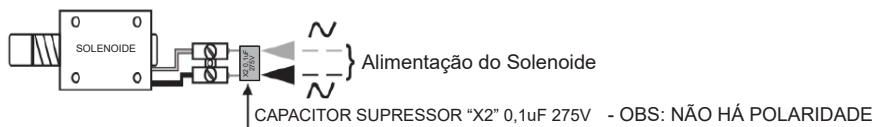

DIODO + CAPACITOR (Proteção nível 2 - Aplica-se à corrente contínua "DC")

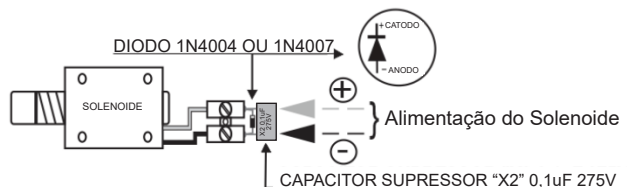

FILTRO DE LINHA PARA FECHADURAS - LINEAR-HCS (Proteção nível 3 - Aplica-se à corrente contínua ou alternada, filtra e retifica corrente AC para DC)

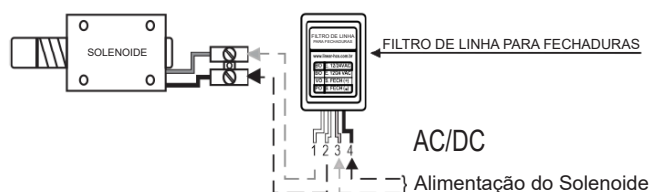

14 - SINALIZAÇÕES DO LED FRONTAL E BUZZER INTERNO

Ao aproximar um cartão ou chaveiro no Leitor LN-104C, ocorrerá uma sinalização auxiliar por meio do LED frontal, acompanhado de um alerta sonoro.

CARTÃO OU CHAVEIRO NÃO COMPATÍVEL: O leitor emite o alerta, no momento do cadastramento, de cinco bips rápidos acompanhado de cinco piscadas sincronizadas.

ACIONAMENTO COM CARTÃO OU CHAVEIRO COMPATÍVEL NÃO CADASTRADO: O leitor emite o alerta de um bip acompanhado de uma piscada de luz sincronizada.

ACIONAMENTO VÁLIDO (COM UM CARTÃO OU CHAVEIRO CADASTRADO): O leitor emite o alerta de 3 bips sequenciais, acompanhado de 3 piscadas de luz sincronizadas, ou 4 bips sequenciais, acompanhado de 4 piscadas de luz sincronizadas se o leitor operar em modo standalone.

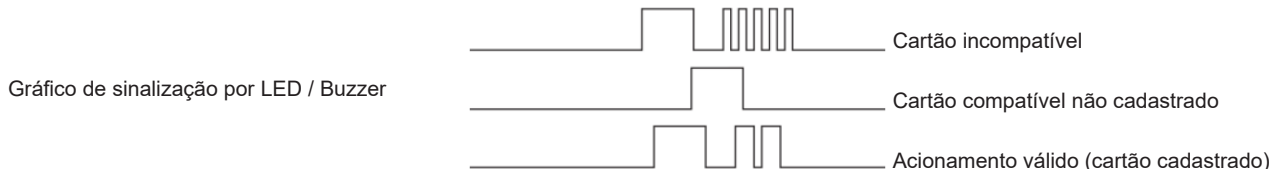

15 - HOMOLOGAÇÃO DO PRODUTO

Resolução nº 680 - "Este equipamento não tem direito à proteção contra interferência prejudicial e não pode causar interferência em sistemas devidamente autorizados.

Modelo LN-104C
Nice Brasil Indústria e Comércio de
Eletrônicos e Automação EIRELI
Indústria Brasileira



Para maiores informações,
consulte o site da Anatel:
www.gov.br/anatel/pt-br/

16 - TERMO DE GARANTIA

Os produtos do segmento de Controle de acesso possuem garantia de todas as partes, peças e componentes contra eventuais defeitos de fabricação pelo prazo de 3 (três) meses (garantia legal) mais 9 (nove) meses de garantia adicional, comprovada mediante apresentação de nota fiscal de compra do produto pelo consumidor final.

Em caso de possível problema no produto, este deverá ser encaminhado à um distribuidor autorizado Nice Brasil para esta linha de produto, e se constatado defeito de fabricação, o reparo à critério da Nice Brasil, poderá incluir a substituição de peças ou placas por novas ou reconhecidas equivalentes. Este produto e as peças substituídas serão garantidos pelo restante do prazo original.

A garantia perderá totalmente sua validade se ocorrer qualquer das hipóteses a seguir:

- Não forem observadas as especificações técnicas do produto e recomendações do Manual de Instalação quanto às condições de aplicação e adequação do local para instalação, tais como tensão elétrica compatível com o produto, características de uso etc.
- Houver danos provocados por acessórios ou equipamentos acoplados ao produto que não sejam da linha de produtos do Grupo Nice Brasil;
- Tenha ocorrido mau uso, má conservação ou se o produto tiver sofrido alterações ou modificações estéticas e/ou funcionais, bem como, se tiver sido realizado conserto por pessoas ou entidades não credenciadas pela Nice Brasil;
- Quando os danos do produto forem oriundos de acidentes, sinistros, agentes da natureza (raios, inundações, desabamentos etc.), umidade, tensão na rede elétrica (sobre tensão provocada por acidentes ou flutuações excessivas da rede elétrica), influência de natureza química ou eletromagnética, decorrente do desgaste natural das partes, peças e componentes;
- Quando houver falhas no funcionamento normal do produto decorrentes da falta de limpeza e excesso de resíduos, má conservação, bem como decorrentes da ação de animais (insetos, roedores ou animais domésticos), ou ainda, decorrentes da existência de objetos em seu interior, estranhos ao seu funcionamento e finalidade de utilização
- Certificado de garantia ou número de série/lote forem rasurados ou apresentem sinais de adulteração.
- O produto houver sido violado e ou peças não originais constatadas.
- Quando não for apresentada a Nota fiscal de compra do produto.

i) Na eventualidade do Consumidor solicitar o atendimento domiciliar, deverá encaminhar-se ao Serviço Autorizado mais próximo para consulta da taxa de visita técnica. Caso seja constatada a necessidade da retirada do produto, as despesas decorrentes, transporte, segurança de ida e volta do produto, ficam sob a responsabilidade do Consumidor.

Caso não seja constatado defeito de fabricação, e sejam identificadas falhas provenientes de instalação ou usos inadequados, o consumidor deverá arcar com as despesas.

O transporte e a embalagem do produto ficam por conta e risco do comprador. Sendo estas as condições deste Termo de Garantia complementar, a Nice Brasil se reserva o direito de alterar as características gerais, técnicas e estéticas de seus produtos sem aviso prévio.

Nome do Comprador: _____

Assinatura do Comprador: _____

Nº da Nota Fiscal: _____

Data da Compra: _____

Modelo: _____

Lote: _____

Distribuidor: _____

17 - SUPORTE AO CLIENTE

De Segunda à Sexta das 08:00 às 17:00
Telefone: +55 (11) 97594-3148 (WhatsApp)
E-mail: assistenciatecnica@niceforyou.com



niceforyou.com/br



ISO 9001:2015



Acompanhe no Facebook
/NiceGroupBrasil



Assista no Youtube
/NiceBrasil



Siga no Instagram
/NiceBrasilOficial