

SPRINT 3F

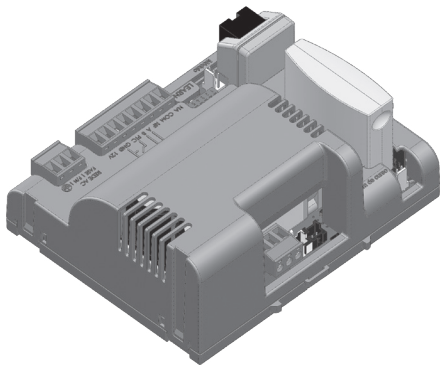

PT - Instruções e avisos de segurança para instalação e uso e termo de garantia.

Aviso: Siga todas as instruções de segurança e instalação corretamente para evitar ferimentos graves. A instalação deverá ser feita por um profissional, procure um distribuidor.

ES - Instrucciones de seguridad y advertencias para instalación, uso y garantía.

Aviso: Siga todas las instrucciones de seguridad e instalación correctamente para evitar heridas graves. La instalación deberá ser hecha por un profesional, busque un distribuidor.

EN - Safety instructions and warnings for installation, use and warranty.

Warning: Follow all safety and installation instructions correctly to avoid serious injury. Installation should be done by a professional. Consult your dealer.

Nice

01 - RECOMENDAÇÕES AO INSTALADOR

- Faça a instalação do equipamento com a central eletrônica desenergizada;
- Para proteção geral do automatizador deve-se utilizar um disjuntor conforme especificação do motor;
- Mantenha os controles remotos fora de alcance de crianças;
- Nunca toque nos componentes elétricos e eletrônicos com a central energizada;
- Não conecte o terra  ao GND;
- Não deixe nada apoiado sobre o cabo de alimentação de energia;
- Evite a exposição do cabo de alimentação, onde exista tráfego de pessoas;
- Não sobrecarregue as tomadas e extensões, pois isto pode provocar incêndio ou choque elétrico;
- Nunca deixe derramar qualquer tipo de líquido sobre a central eletrônica;
- Não se deve fazer reparos na central eletrônica, pois você pode ficar exposto a voltagem perigosa ou outros riscos;
- Encaminhe todo tipo de reparo para uma assistência qualificada;
- A MANUTENÇÃO INDEVIDA DO EQUIPAMENTO PODE CAUSAR GRAVES LESÕES!

Leia todo o manual antes de instalar ou operar este produto.

Guarde-o em local seguro e limpo para futuras consultas.

Certifique-se de que as saídas não estejam em curto-circuito. Recomenda-se que sempre estejam as extremidades de fios desencapados a fim de melhorar a condutividade.

02 - PREPARAÇÃO DO AUTOMATIZADOR

Automatizador basculante, segue sequência abaixo:

1. Posicione os sensores Fim de Curso;
2. Posicione e fixe os batentes nos dois sentidos;
3. Posicione a máquina entre os dois sensores de Fim de Curso, ou sobre algum deles;
4. Instale o motor no acionador;
5. Engate o portão no acionador.

Automatizador deslizante, segue sequência abaixo:

1. Determinar a posição dos sensores de fim de curso;
2. Posicionar o portão no meio do percurso ou sobre o sensor fim de curso na posição fechado;

3. Pressione o controle (previamente cadastrado) para início do reconhecimento do percurso.

Obs: A cada toque no botão de LEARN o piscar do LED é incrementado. Este processo é incremental, ou seja, a central soma os pressionamentos do botão LEARN, quando o menu que está sendo configurado chegar ao fim, o próximo pulso no LEARN fará o menu retornar para a posição inicial.

Após o aprendizado do percurso, alterar o tipo do portão de acordo com o índice 33.

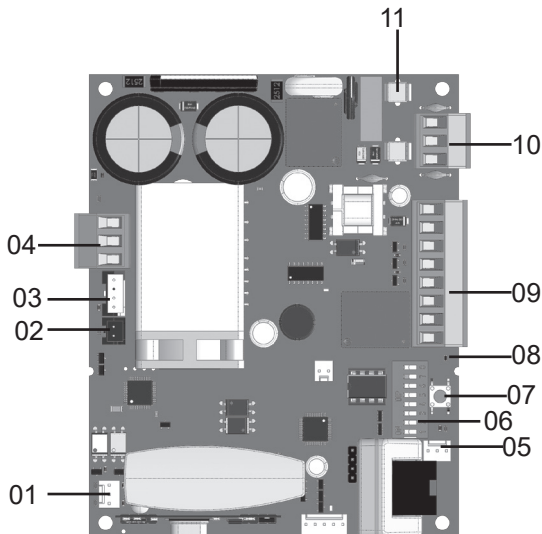

LEGENDA DA CENTRAL:

- 01 BORNES DO FIM DE CURSO
- 02 PROT. TÉRMICO E/OU SENSOR DE DESTRABE
- 03 ENCODER
- 04 FIOS DO MOTOR (PRETOS)
- 05 ENTRADA P/ MÓDULOS EXTERNOS
- 06 CHAVE DE PROGRAMAÇÃO
- 07 CHAVE LEARN
- 08 LED DE STATUS
- 09 LIGAÇÕES AUXILIARES
- 10 ALIMENTAÇÃO
- 11 FUSÍVEL

***OBSERVAÇÃO: ALGUNS MODELOS POSSUEM SENSOR DE DESTRABE MANUAL, VERIFIQUE O MANUAL DE SEU AUTOMATIZADOR.**

03 - ESQUEMA DE LIGAÇÕES DO FIM DE CURSO

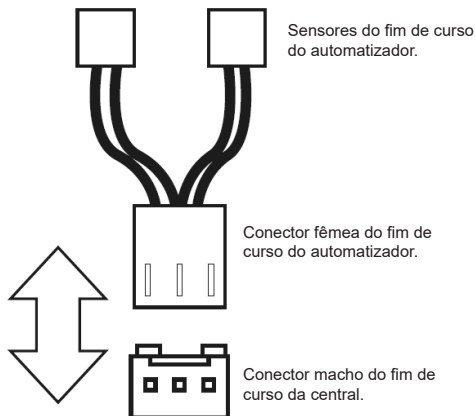

04 - ESQUEMA DE LIGAÇÕES DO SENSOR TÉRMICO

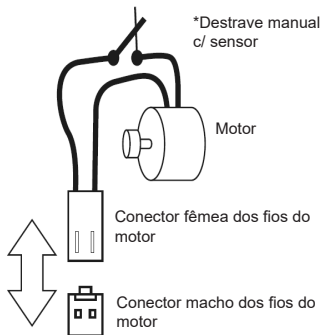

05 - ESQUEMA DE LIGAÇÕES DO ENCODER

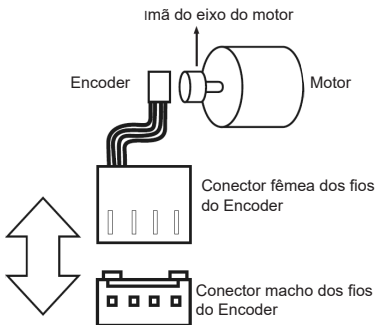

06 - ESQUEMA DE LIGAÇÕES DO MOTOR NA CENTRAL

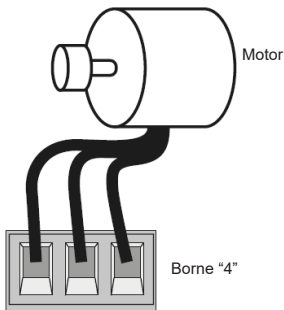

07 - ESQUEMA DE LIGAÇÕES DAS BOTOEIRAS

Entradas auxiliares

Botoeira Bot A/Bot B

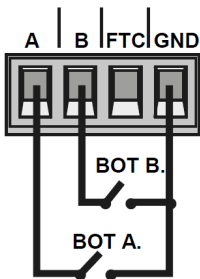

08 - ESQUEMA DE LIGAÇÕES DA FOTOCÉLULA

ATENÇÃO:
O uso de
fotocélula como
dispositivo
de segurança é
obrigatório!

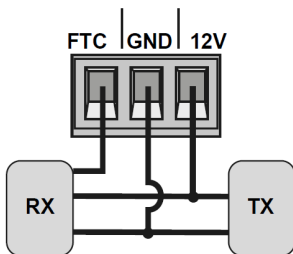

09 - ESQUEMA DE LIGAÇÕES DO RELE AUXILIAR

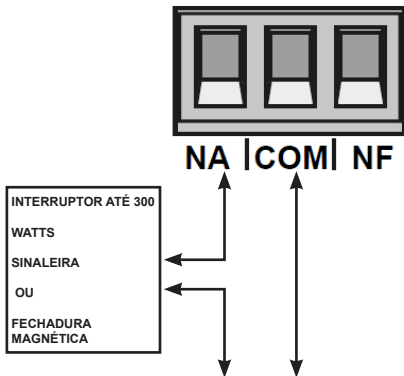

10 - ESQUEMA DE LIGAÇÕES DO MÓDULO EXTERNO

A central Sprint3F é compatível com os módulos Nice (MDT01 e MDT02), que possibilitam a ligação de fechadura magnética ou luz de cortesia.

No conector da figura abaixo, existem 3 pinos para conexão (12V, GND e Contato), então pode-se usar esse único conector para alimentar o módulo com 12V. Abaixo a ligação correta do módulo na central.

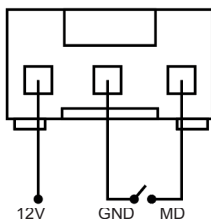

11- ESQUEMA DE LIGAÇÕES DA REDE AC

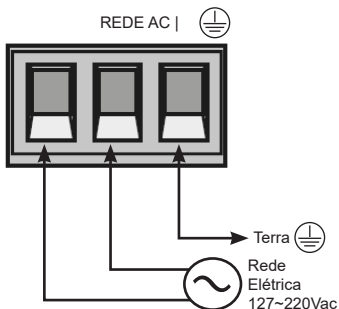

12 - CONFIGURAÇÃO DO CONTROLE REMOTO

POSIÇÃO DA CHAVE PROG	PROGRAMAÇÃO	
	RF LEARN	
LED PISCA		
1 vez	2 vezes	3 vezes
BOT/PULSO (PULSE)	APENAS ABRE (OPEN)	APENAS FECHA (CLOSE)
APENAS PARA (STOP)	ABERTURA PARCIAL	-

Este procedimento funciona para controles remotos NICE. Para esta configuração verifique se todas as chaves "Prog" estão na posição OFF (modo RUN), conforme figura a seguir:



Opções de configuração do controle remoto:
 Note que você possui 2 botões disponíveis (A, B) em cada controle remoto.

Vamos supor que cada controle terá diferentes configurações, sendo:



- A** 1° CASO - Apenas um botão com uma função.
- B** 2° CASO - Dois botões com a mesma função.
- 3° CASO - Dois botões com funções diferentes.

1º CASO:

- 1- Pressione o botão LEARN uma vez e observe o LED piscar 1 vez de forma intermitente;
- 2- Escolha qual função você deseja obter clicando ou não uma ou mais vezes sempre observando o LED;
- 3- Escolha botão A ou B do controle remoto e pressione;
- 4- Pressione novamente o mesmo botão.
- 5- Controle configurado com sucesso, faça um teste de acionamento.

2º CASO:

- 1- Pressione o botão LEARN uma vez e observe o LED piscar 1 vez de forma intermitente;
- 2- Escolha qual função você deseja obter pressionando ou não uma ou mais vezes sempre observando o LED;
- 3- Escolha botão A ou B do controle remoto e pressione;
- 4- Agora escolha outro botão diferente do primeiro e pressione;
- 5- Controle configurado com sucesso, faça um teste de acionamento utilizando ambos os botões.

3º CASO:

- 1- Pressione o botão LEARN uma vez e observe o LED piscar 1 vez de forma intermitente;
- 2- Escolha qual função você deseja obter pressionando ou não uma ou duas vezes sempre observando o LED;
- 3- Escolha botão A ou B do controle remoto que terá esta primeira função, clique;
- 4- Observe o piscar do LED para saber em qual função está
- 5- Escolha qual a 2ª função você deseja obter pressionando ou não mais vezes sempre observando o LED;
- 6- Agora escolha outro botão diferente do primeiro e pressione;
- 7- Controle configurado com sucesso, faça um teste de acionamento utilizando ambos os botões.

Obs.: No 3º CASO não deve ser pressionado o botão duas vezes para confirmação.



Apagando os transmissores:

Com a chave PROG igual a imagem acima, mantenha pressionado o botão LEARN até que o LED pisque rapidamente e solte.

13 - CONFIGURAÇÃO BÁSICA DA CENTRAL

NOTA: A cada toque no botão de LEARN o piscar do LED é incrementado. Este processo é incremental, ou seja, a central soma os pressionamentos do botão LEARN, quando o menu que está sendo configurado chegar ao fim, o próximo pulso no LEARN fará o menu retornar para a posição inicial.

1. Verifique se o portão está engatado. Caso não esteja, engate-o.
2. Após a gravação do controle, certifique-se que a (porca acionadora para basculantes) esteja entre os fins de curso, ou em cima de algum deles com seu respectivo LED (de fim de curso) aceso, e os batentes bem ajustados.
3. Se os fins de curso já estiverem nas posições corretas basta ir direto para o índice 4, caso contrário, se os fins de curso ainda não estão ajustados siga os passos a seguir:

Coloque a chave PROG na posição conforme imagem abaixo:



- Acione o controle remoto previamente gravado, a central funcionará normalmente só que em velocidade baixa e sem gravar percurso nem torque.

ATENÇÃO!

- Se o sentido do motor estiver errado, a central encostará no batente e irá ajustar o sentido automaticamente, então sempre deixe os batentes ajustados.
- Após a finalização do ajuste dos fins de curso, volte a chave PROG para a posição (modo RUN), e pressione o controle remoto previamente gravado.

OBS: Durante o aprendizado, de percurso, a central identifica automaticamente se a máquina possui ou não fim de curso.

Após o aprendizado de percurso e torque, a central aprende a tensão da rede elétrica aonde ela foi instalada e não permite que seja instalada em outra rede de diferente tensão (LED pisca 5 vezes ao ligar na rede elétrica).

Caso seja necessário alterar a tensão ou a rede aonde a central aprendeu o percurso, resete o percurso de acordo com o menu (37 RESET DO MENU), retire a central da rede elétrica aguarde alguns segundos e ligue novamente.

Todas as vezes que a central for resetada, ela irá realizar o aprendizado novamente.

- A central precisa encontrar o fim de curso de abertura para iniciar o aprendizado, o fim de curso de abertura é o primeiro fim de curso acionado durante o processo de ajuste dos fins de curso.
- Após encontrar o fim de curso de abertura corretamente, a central iniciará o ciclo de aprendizado de acordo com o Índice 5.

4. Acione a Central, com o Controle Remoto previamente cadastrado e observe o movimento do portão.

5. A central iniciará um ciclo de aprendizagem realizando 3 ou 4 acionamentos automaticamente (dependendo da posição inicial da porca acionadora).

6. Durante o aprendizado aconselhamos não pressionar o controle remoto, caso contrário a central iniciará o ciclo de aprendizado novamente (exceto em casos de emergência).

7. Certifique-se que os batentes estejam bem ajustados pois, caso os fios do motor estejam ligados de forma errada, ao encontrar o batente a central irá se ajustar automaticamente para o sentido correto.

8. Após o acionamento do controle remoto, a central irá aprender o percurso, em seguida a central aprenderá automaticamente o torque necessário para movimentar o portão, realizando ciclos de abertura e fechamento automáticos.

9. Ao final do aprendizado, o portão deverá estar na posição totalmente fechado, caso contrário, inverta o sentido dos fins de curso colocando a chave PROG na posição de acordo com a tabela abaixo e pressionando o LEARN uma vez.

POSIÇÃO DA CHAVE PROG		PROGRAMAÇÃO
		SENTIDO DO MOTOR
LED PISCA		
1 vez	2 vezes	3 vezes
REVERTER SENTIDO	-	-
4 vezes	5 vezes	-
-	REVERTIDO	-

Ao pressionar o botão LEARN o LED próximo a chave PROG irá piscar 5 vezes indicando que o sentido foi alterado com sucesso, em seguida volte a chave PROG para a posição 0 (modo RUN), e continue as configurações desejadas.

14 - CONFIGURAÇÃO DE FÁBRICA

Por padrão, os menus da central já saem de fábrica com os seguintes valores:

Menu	Valor
Velocidade de Abertura	Média
Velocidade de Fechamento	Média
Anti-esmagamento (embreagem)	100%
Rampa de Aceleração	Média
Desaceleração na Abertura	Média
Desaceleração no Fechamento	Média
Distância Mínima na Abertura	Média Longa

Distância mínima no Fechamento	Média Longa
BOT A	Somente abertura
BOT B	Pulso
Modo de Operação	APFP
Configuração da Fococélula	FTC NA
Tempo do Fechamento Automático	Desabilitado
Tempo do Foto Fecha	1 segundo
Modo Rele Auxiliar	Luz de Cortesia
Tempo da Luz de Cortesia	120 segundos
Tipo do Portão	Basculante
Proteção de Velocidade	Habilitado
Abertura Parcial	20%
Distância do Batente na Abertura	Médio
Distância do Batente no Fechamento	Médio

15 - VELOCIDADE DE ABERTURA

Para configurar a velocidade de abertura coloque a chave PROG na posição conforme indicado na figura abaixo, e pressione o botão LEARN de acordo com a configuração desejada:

POSIÇÃO DA CHAVE PROG	PROGRAMAÇÃO	
	VELOCIDADE DE ABERTURA	
LED PISCA		
1 vez	2 vezes	3 vezes
BAIXA	BAIXA MÉDIA	MÉDIA

4 vezes	5 vezes	-
MÉDIA ALTA	ALTA	-

16 - VELOCIDADE DE FECHAMENTO

Para configurar a velocidade de fechamento coloque a chave PROG na posição conforme indicado na figura abaixo, e pressione o botão LEARN de acordo com a configuração desejada

POSIÇÃO DA CHAVE PROG	PROGRAMAÇÃO
	VELOCIDADE DE FECHAMENTO

LED PISCA		
1 vez	2 vezes	3 vezes
BAIXA	BAIXA MÉDIA	MÉDIA
4 vezes	5 vezes	-
MÉDIA ALTA	ALTA	-

17- ANTI-ESMAGAMENTO

Com a embreagem habilitada, a central detecta automaticamente obstáculos no percurso e desliga o motor de acordo com a configuração feita pelo usuário. Fique atento pois, dependendo do desbalanceamento do portão e da configuração ajustada de embreagem pode ser que a central desligue o motor sem obstáculo, recomendamos então deixar o portão o mais balanceado possível. Para configurar o anti-esmagamento coloque a chave PROG na posição conforme indicado na figura abaixo, e pressione o botão LEARN de acordo com a configuração desejada:

POSIÇÃO DA CHAVE PROG	PROGRAMAÇÃO
	ANTI-ESMAGAMENTO

LED PISCA		
1 vez	2 vezes	3 vezes
100%	80%	60%
4 vezes	5 vezes	-
40%	20%	-

18 - RAMPA DE ACELERAÇÃO

Para configurar a rampa de aceleração coloque a chave PROG na posição conforme indicado na figura abaixo, e pressione o botão LEARN de acordo com a configuração desejada:

POSIÇÃO DA CHAVE PROG	PROGRAMAÇÃO
	RAMPA ACELERAÇÃO

LED PISCA		
1 vez	2 vezes	3 vezes
CURTA	CURTA MÉDIA	MÉDIA
4 vezes	5 vezes	-
MÉDIA LONGA	LONGA	-

19 - RAMPA DE DESACELERAÇÃO NA ABERTURA

Para configurar a rampa de desaceleração coloque a chave PROG na posição conforme indicado na figura abaixo, e pressione o botão LEARN de acordo com a configuração desejada:

POSIÇÃO DA CHAVE PROG	PROGRAMAÇÃO
	DESACELERAÇÃO NA ABERTURA

LED PISCA		
1 vez	2 vezes	3 vezes
CURTA	CURTA MÉDIA	MÉDIA
4 vezes	5 vezes	-
MÉDIA LONGA	LONGA	-

20 - RAMPA DE DESACELERAÇÃO NO FECHAMENTO

Para configurar a rampa de desaceleração coloque a chave PROG na posição conforme indicado na figura abaixo, e pressione o botão LEARN de acordo com a configuração desejada:

POSIÇÃO DA CHAVE PROG	PROGRAMAÇÃO
	DESACELERAÇÃO DE FECHAMENTO

LED PISCA		
1 vez	2 vezes	3 vezes
BAIXA	BAIXA MÉDIA	MÉDIA
4 vezes	5 vezes	-
MÉDIA LONGA	LONGA	-

21 - DISTÂNCIA MÍNIMA DE ABERTURA

Nessa configuração, a central calcula a distância atual da rampa de desaceleração até o fim de curso de abertura e mantém a velocidade do motor no valor mínimo até chegar no fim de curso.

Para configurar a distância coloque a chave PROG na posição conforme indicado na figura abaixo, e pressione o botão LEARN de acordo com a configuração desejada:

POSIÇÃO DA CHAVE PROG	PROGRAMAÇÃO
	DISTÂNCIA MÍNIMA DE ABERTURA

LED PISCA		
1 vez	2 vezes	3 vezes
BAIXA	BAIXA MÉDIA	MÉDIA
4 vezes	5 vezes	-
MÉDIA LONGA	LONGA	-

22 - DISTÂNCIA MÍNIMA DE FECHAMENTO

Nessa configuração, a central calcula a distância atual da rampa de desaceleração até o fim de curso de fechamento e mantém a velocidade do motor no valor mínimo até chegar no fim de curso. Para configurar a distância coloque a chave PROG na posição conforme indicado na figura abaixo, e pressione o botão LE-ARN de acordo com a configuração desejada:

POSIÇÃO DA CHAVE PROG	PROGRAMAÇÃO
	DISTÂNCIA MÍNIMA DE FECHAMENTO

LED PISCA		
1 vez	2 vezes	3 vezes
BAIXA	BAIXA MÉDIA	MÉDIA
4 vezes	5 vezes	-
MÉDIA LONGA	LONGA	-

23 - DISTÂNCIA DO BATENTE NA ABERTURA

Atenção: Essa função funciona somente nos modelos de máquinas que não possuem fim de curso, e a identificação do modelo é feito automaticamente

durante o processo de aprendizado de percurso.

Nessa função é possível ajustar a distância que a central irá desligar o motor no sentido de abertura, antes de encostar no batente.

POSIÇÃO DA CHAVE PROG	PROGRAMAÇÃO		
	DISTÂNCIA DE BATENTE NA ABERTURA		
LED PISCA			
1 vez	2 vezes	3 vezes	
BAIXA	BAIXA MÉDIA	MÉDIA	
4 vezes	5 vezes	-	
MÉDIA	ALTA	-	

24 - DISTÂNCIA DO BATENTE NO FECHAMENTO

Atenção: Essa função funciona somente nos modelos de máquinas que não possuem fim de curso e a identificação do modelo é feito automaticamente durante o processo de aprendizado de percurso.

Nessa função é possível ajustar a distância que a central irá desligar o motor no sentido de fechamento, antes de encostar no batente.

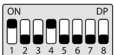
POSIÇÃO DA CHAVE PROG	PROGRAMAÇÃO		
	DISTÂNCIA DE BATENTE NO FECHAMENTO		
LED PISCA			
1 vez	2 vezes	3 vezes	
BAIXA	BAIXA MÉDIA	MÉDIA	
4 vezes	5 vezes	-	
MÉDIA	ALTA	-	

25 - CONFIGURAÇÃO DO BOT A

Para configurar a "BOTOEIRA A" coloque a chave PROG na posição conforme indicado na figura abaixo, e pressione o botão LEARN de acordo com a configuração desejada:

POSIÇÃO DA CHAVE PROG	PROGRAMAÇÃO	
	BOT A	
LED PISCA		
1 vez	2 vezes	3 vezes
PULSO	SOMENTE ABERTURA	SOMENTE FECHAMENTO
4 vezes	5 vezes	-
SOMENTE PARADA	ABERTURA PARCIAL	-

26 - CONFIGURAÇÃO DO BOT B

Para configurar a "BOTOEIRA B" coloque a chave PROG na posição conforme indicado na figura abaixo, e pressione o botão LEARN de acordo com a configuração desejada:

POSIÇÃO DA CHAVE PROG	PROGRAMAÇÃO	
	BOT B	
LED PISCA		
1 vez	2 vezes	3 vezes
PULSO	SOMENTE ABERTURA	SOMENTE FECHAMENTO
4 vezes	5 vezes	-
SOMENTE PARADA	ABERTURA PARCIAL	-

27 - MODO DE OPERAÇÃO

Nesse modo é possível alterar a sequência de pulsos recebido pela central:

APFP : Abre, Para, Fecha, Para;

AF : Abre, Fecha;

APF : Abre, Para, Fecha;

Para configurar o Modo de Operação coloque a chave PROG na posição conforme indicado na figura abaixo, e pressione o botão LEARN de acordo com a configuração desejada:

POSIÇÃO DA CHAVE PROG		PROGRAMAÇÃO
		MODO DE OPERAÇÃO
LED PISCA		
1 vez	2 vezes	3 vezes
APFP	AF	APF

28 - CONFIGURAÇÃO DE FOTOCÉLULA

Nesse modo é possível configurar o modo de funcionamento do fotocélula:

NA: Funcionamento normal (Normalmente Aberto);

Foto Fecha: Nesse modo, após sair da frente da fotocélula o portão fecha automática após contar o tempo configurado.

Conta Fila: Nesse modo, ao receber um pulso de (Botoeira Abre), a central soma 1 no contador, e somente irá fechar o portão após passar em frente a fotocélula.

Exemplo: Se forem recebidos 3 pulsos na botoeira (Abre), será necessário realizar 3 acionamentos na fotocélula para realizar o fechamento do portão.

Para configurar o funcionamento da fotocélula coloque a chave PROG na posição conforme indicado na figura abaixo, e pressione o botão LEARN de acordo com a configuração desejada:

POSIÇÃO DA CHAVE PROG	PROGRAMAÇÃO	
	CONFIGURAÇÃO DE FOTOCÉLULA	
LED PISCA		
1 vez	2 vezes	3 vezes
FTC NA	FOTO FECHA	CONTA FILA

29 - FECHAMENTO AUTOMÁTICO

Para configurar o tempo do fechamento automático coloque a chave PROG na posição conforme indicado na figura abaixo, e pressione o botão LEARN de acordo com a configuração desejada:

POSIÇÃO DA CHAVE PROG	PROGRAMAÇÃO	
	FECHAMENTO AUTOMÁTICO	
LED PISCA		
1 vez	2 vezes	3 vezes
DESABILITADO	10 SEGUNDOS	30 SEGUNDOS
4 vezes	5 vezes	-
60 SEGUNDOS	120 SEGUNDOS	-

30 - TEMPO DE FOTO FECHA

Para configurar o tempo de foto fecha coloque a chave PROG na posição conforme indicado na figura abaixo, e pressione o botão LEARN de acordo com a configuração desejada:

POSIÇÃO DA CHAVE PROG	PROGRAMAÇÃO
	TEMPO DE FOTO FECHA

LED PISCA		
1 vez	2 vezes	3 vezes
1 SEGUNDOS	2 SEGUNDOS	3 SEGUNDOS
4 vezes	5 vezes	-
4 SEGUNDOS	5 SEGUNDOS	-

31 - MODO SAÍDA AUXILIAR

Para configurar o funcionamento do rele auxiliar coloque a chave PROG na posição conforme indicado na figura abaixo, e pressione o botão LEARN de acordo com a configuração desejada:

POSIÇÃO DA CHAVE PROG	PROGRAMAÇÃO
	MODO SAÍDA AUXILIAR

LED PISCA		
1 vez	2 vezes	3 vezes
LUZ DE CORTESIA	SINALEIRA	SINALEIRA TEMPORIZADA
4 vezes	5 vezes	-
FECHADURA MAGNÉTICA	TRAVA MAGNÉTICA	-

32 - TEMPO DE LUZ DE CORTESIA

Para configurar o tempo da luz de cortesia coloque a chave PROG na posição conforme indicado na figura abaixo, e pressione o botão LEARN de acordo com a configuração desejada:

POSIÇÃO DA CHAVE PROG	PROGRAMAÇÃO
	TEMPO DE LUZ DE CORTESIA

LED PISCA		
1 vez	2 vezes	3 vezes
10 SEGUNDOS	30 SEGUNDOS	60 SEGUNDOS
4 vezes	5 vezes	-
90 SEGUNDOS	120 SEGUNDOS	-

33 - TIPO DO PORTÃO

Nesse modo é possível configurar em qual portão a central está instalada. Para configurar o tipo do portão instalado coloque a chave PROG na posição conforme indicado na figura abaixo, e pressione o botão LEARN de acordo com o tipo do portão:

POSIÇÃO DA CHAVE PROG	PROGRAMAÇÃO
	TIPO DO PORTÃO

LED PISCA		
1 vez	2 vezes	3 vezes
BASCULANTE	DESLIZANTE	60 SEGUNDOS
4 vezes	5 vezes	-
-	-	-

34 - PROTEÇÃO DE VELOCIDADE

Nesse modo a central calcula a máxima velocidade que o portão instalado pode chegar e mantém a velocidade para evitar desgaste das partes mecânicas da máquina e aquecimento excessivo do motor. Para habilitar ou desabilitar a proteção de velocidade coloque a chave PROG na posição conforme indicado na

figura abaixo, e pressione o botão LEARN de acordo com o tipo do portão:

POSIÇÃO DA CHAVE PROG		PROGRAMAÇÃO
		PROTEÇÃO DE VELOCIDADE
LED PISCA		
1 vez	2 vezes	3 vezes
HABILITADA	DESABILITADA	60 SEGUNDOS
4 vezes	5 vezes	-
-	-	-

35 - ABERTURA PARCIAL

Nesse modo é possível configurar a porcentagem de abertura do portão quando o controle remoto configurado como abertura parcial for acionado.

Para configurar a abertura parcial coloque a chave PROG na posição conforme indicado na figura abaixo, e pressione o botão LEARN de acordo com a configuração desejada:

POSIÇÃO DA CHAVE PROG		PROGRAMAÇÃO
		ABERTURA PARCIAL
LED PISCA		
1 vez	2 vezes	3 vezes
20%	40%	60%
4 vezes	5 vezes	-
80%	-	-

36 - SENTIDO DO MOTOR

Para reverter o sentido do motor (recomendamos fazer logo após o aprendizado), coloque a chave PROG na posição conforme indicado na figura abaixo, e pressione o botão LEARN uma vez. Ao pressionar o botão LEARN o LED começará a piscar 5 vezes indicando que o sentido foi revertido com sucesso.

POSIÇÃO DA CHAVE PROG	PROGRAMAÇÃO
	SENTIDO DO MOTOR

LED PISCA		
1 vez	2 vezes	3 vezes
REVERTER SENTIDO	-	-
4 vezes	5 vezes	-
-	REVERTIDO	-

37 - RESET DO MENU

ERRO DE REDE (TENSÃO)

IMPORTANTE! Após o aprendizado de percurso e torque, a central grava informações sobre a tensão da rede elétrica do local onde foi instalada e não permite que seja instalada em outra rede de tensão diferente (LED pisca 5 vezes ao ligar na rede elétrica).

Caso seja necessário alterar a tensão ou a rede de onde a central gravou o percurso, resetar o percurso conforme demonstrado abaixo, retire a central da rede elétrica aguarde alguns segundos e ligue novamente.

Importante: Todas as vezes que a central for resetada, ela irá realizar o aprendizado novamente.

RESET DO MENU

Neste modo é possível resetar todas as configurações da central ou somente o percurso, **os controles não são apagados neste modo***.

Para executar o comando, coloque a chave **PROG** na posição conforme indicado na figura abaixo. Defina qual o comando que deseja executar conforme a tabela abaixo, visualise a quantidade de vezes que o LED pisca, pressione o botão LEARN se for necessário incrementar a quantidade de vezes que o LED pisca. Após o procedimento, retorne as chaves do DIP para a posição original.

IMPORTANTE!!! Antes de pressionar o botão LEARN, observe com atenção a tabela abaixo, pois uma vez que você chegar na quantidade de vezes em que o LED pisca, a central executa o comando indicado na tabela abaixo.

POSIÇÃO DA CHAVE PROG	PROGRAMAÇÃO
	RESET DE CONFIGURAÇÃO

LED PISCA		
1 vez	2 vezes	3 vezes
-	-	-
4 vezes	5 vezes	6 vezes
RESETAR PERCURSO	RESET TOTAL*	-

38 - TABELA DE ERROS

Após ocorrer algum erro, o LED (vermelho), irá piscar referente ao código do erro ocorrido.

LED PISCA		
1 vez	2 vezes	3 vezes
ERRO DE TAMPER (CAUSA: SENSOR DO TAMPER ACIONADO OU CONECTADO SEM CONTATO)	ERRO DE ENCODER (CAUSA: VERIFIQUE A CONEXÃO DO ENCODER OU DO IMÃ)	ERRO DE COMUNICAÇÃO (CAUSA: VERIFIQUE -SE EXISTE CURTO CIRCUITO NO ENCODER, TAMPER OU FIM DE CURSO)
4 vezes	5 vezes	-
ERRO DE TEMPERATURA (CAUSA: MÓDULO DE POTÊNCIA COM SUPERAQUECIMENTO))	ERRO DE REDE (TENSÃO DA REDE MUITO BAIXA)	-

TERMO DE GARANTIA

Os produtos da marca Nice possuem garantia de todas as partes, peças e componentes contra eventuais defeitos de fabricação pelo prazo de 3 (três) meses (garantia legal) mais 9 (nove) meses de garantia adicional, comprovada mediante apresentação de nota fiscal de compra do produto pelo consumidor final.

Em caso de possível problema no produto, este deverá ser encaminhado à um

distribuidor autorizado Nice Brasil para esta linha de produto, e se constatado defeito de fabricação, o reparo à critério da Nice Brasil, poderá incluir a substituição de peças ou placas por novas ou recondiçionadas equivalentes. Este produto e as peças substituídas serão garantidos pelo restante do prazo original.

A garantia perderá totalmente sua validade se ocorrer qualquer das hipóteses a seguir:

a) Não forem observadas as especificações técnicas do produto e recomendações do Manual de Instalação quanto às condições de aplicação e adequação do local para instalação, tais como tensão elétrica compatível com o produto, características de uso etc.

b) Houver danos provocados por acessórios ou equipamentos acoplados ao produto.

c) Tenha ocorrido mau uso, má conservação ou se o produto tiver sofrido alterações ou modificações estéticas e/ou funcionais, bem como, se tiver sido realizado conserto por pessoas ou entidades não credenciadas pela Nice Brasil;

d) Quando os danos do produto forem oriundos de acidentes, sinistros, agentes da natureza (raios, inundações, desabamentos etc.), umidade, tensão na rede elétrica (sobre tensão provocada por acidentes ou flutuações excessivas da rede elétrica), influência de natureza química ou eletromagnética, decorrente do desgaste natural das partes, peças e componentes;

e) Quando houver falhas no funcionamento normal do produto decorrentes da falta de limpeza e excesso de resíduos, má conservação, bem como decorrentes da ação de animais (insetos, roedores ou animais domésticos), ou ainda, decorrentes da existência de objetos em seu interior, estranhos ao seu funcionamento e finalidade de utilização

f) Certificado de garantia ou número de série/lote forem rasurados ou apresentem sinais de adulteração.

g) O produto houver sido violado e ou peças não originais constatadas.

h) Quando não for apresentada a Nota fiscal de compra do produto.

Caso não seja constatado defeito de fabricação, e seja identificado falhas provenientes de instalação ou uso inadequados, o consumidor deverá arcar com as despesas.

O transporte e a embalagem do produto ficam por conta e risco do comprador. Sendo estas as condições deste Termo de Garantia complementar, a Nice Brasil se reserva o direito de alterar as características gerais, técnicas e estéticas de seus produtos sem aviso prévio.

Nome do comprador _____

Assinatura do comprador _____

Nº da nota fiscal _____

Data da compra _____

Modelo _____

Lote: _____

Distribuidor: _____



PROFISSIONAL COMO VOCÊ!

www.nice.com.br



/peccinin.genno



/peccinintv

Instalador:

Tel. 1: Operadora (.....) ()Whatsapp: Sim/Si Não/No

Tel. 2: Operadora (.....) ()Whatsapp: Sim/Si Não/No

.....

01 - RECOMENDACIONES AL INSTALADOR

- Haga la instalación del equipo con la central electrónica desenergizada;
 - Para protección general del automatizador se debe utilizar un disyuntor conforme especificación del motor;
 - Mantenga los controles remotos fuera del alcance de los niños;
 - Nunca toque en los componentes eléctricos y electrónicos con la central energizada;
 - No conecte el tierra al GND;
 - No deje nada apoyado sobre el cable de alimentación de energía;
 - Evite la exposición del cable de alimentación, donde exista tráfico de personas;
 - No sobrecargue los enchufes y las extensiones, pues esto puede provocar incendio o choque eléctrico;
 - Nunca deje derramar cualquier tipo de líquido sobre la central electrónica;
 - No se debe hacer reparos en la central electrónica, pues usted puede quedar expuesto el voltaje peligroso u otros riesgos;
 - Encamine todo tipo de reparo para una asistencia calificada;
 - EL MANTENIMIENTO INDEBIDO DEL EQUIPO PUEDE CAUSAR GRAVES LESIONES
 - Lea todo el manual antes de instalar u operar este producto.
 - Guárdelo en local seguro y limpio para futuras consultas.
- Certifíquese de que las salidas no estén en cortocircuito. Se recomienda que siempre estañe las extremidades de filamentos desenfundados a fin de mejorar la conductividad.

02 - PREPARO DEL AUTOMATIZADOR

Automatizador basculante, sigue secuencia abajo:

1. Posicione los sensores Fin de Curso;
2. Posicione y fije los marcos de los sentidos;
3. Posicione la máquina entre los dos sensores de Fin de Curso, o sobre alguno de ellos;
4. Instale el motor en el accionador;
5. Encastre el portón en el accionador.

Automatizador deslizante, sigue secuencia abajo:

1. Determinar la posición de los sensores de fin de curso;
2. Posicionar el portón en medio al trayecto o sobre el sensor fin de curso en la posición cerrado;
3. Presione el control (antes registrado) para inicio del reconocimiento del trayecto.

Nota: A cada toque en el botón de LEARN parpadeando del LED se incrementa.
Este proceso es incremental, o sea, la central suma los pressionamientos del botón LEARN, cuando el menú que está siendo configurado llega al fin, el próximo pulso en el LEARN hará el menú regresar a la posición inicial.
Después del aprendizaje del trayecto, alterar el tipo del portón de acuerdo con el índice 33.

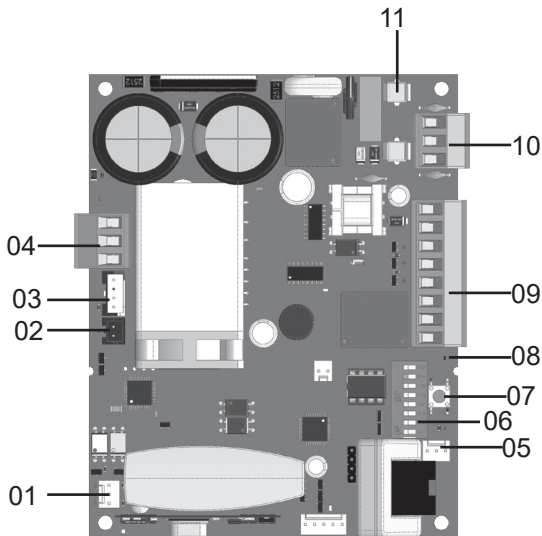

PIE DE FIGURA DE LA CENTRAL:

01 BORNES DEL FIN DE CURSO

02 PROT. TÉRMICO O SENSOR DE DESTRABE

03 ENCODER

04 CABLES DEL MOTOR (NEGROS)

05 ENTRADA P/ MÓDULOS EXTERNOS

06 LLAVE DE PROGRAMACIÓN

07 LLAVE LEARN

08 LED DE ESTADO

09 UNIONES AUXILIARES

10 ALIMENTACIÓN

11 CORTACIRCUITOS

***OBSERVACIÓN: ALGUNOS MODELOS POSEEN SENSOR DE DESTRABE MANUAL, VERIFIQUE EL MANUAL DE SU AUTOMATIZADOR.**

03 - ESQUEMA DE UNIONS DEL FIN DE CURSO

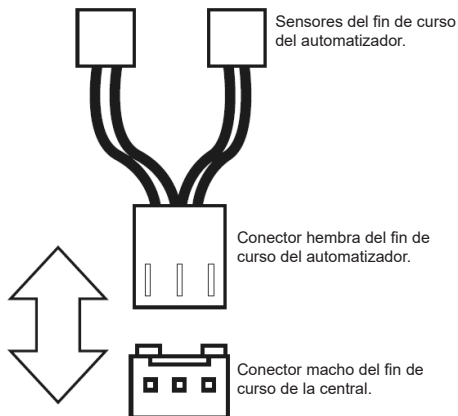

04 - ESQUEMA DE UNIONES DEL SENSOR TÉRMICO

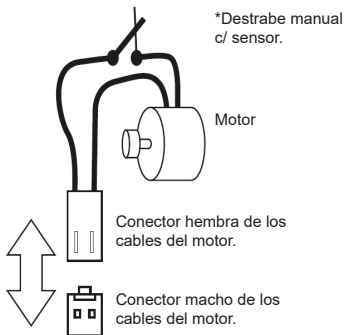

05 - ESQUEMA DE UNIONES DEL ENCODER

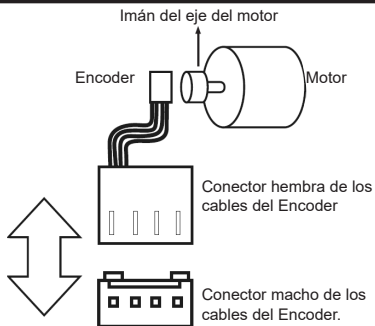

06 - ESQUEMA DE UNIONES DEL MOTOR DE LA CENTRAL

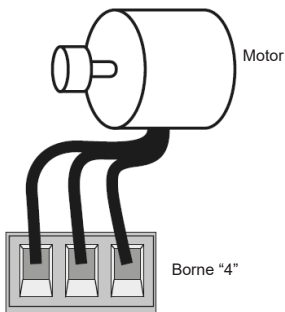

07 - ESQUEMA DE UNIONES DE LAS BOTONERAS

Entradas auxiliares

Botonera Bot A/Bot B

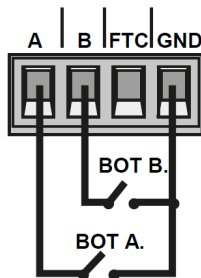

08 - ESQUEMA DE UNIONES DE LA FOTOCÉLULA

ATENCIÓN:
El uso de
fotocélula como
dispositivo
de seguridad es
obligatorio

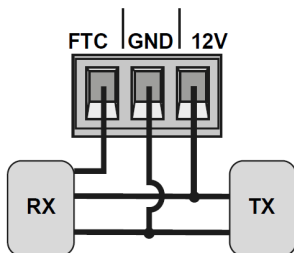

09 - ESQUEMA DE UNIONES DEL RELÉ AUXILIAR

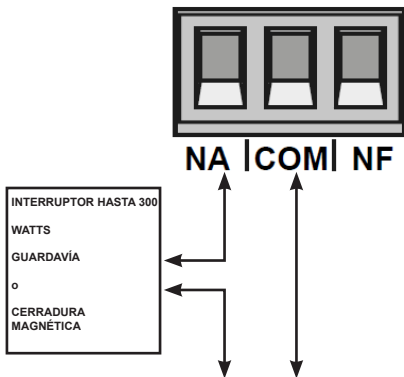

10 - ESQUEMA DE UNIONES DEL MÓDULO EXTERNO

La central Sprint3F es compatible con los módulos Nice (MDT01 y MDT02), que permiten la unión de cerradura magnética o luz de cortesía. En el conector de la figura abajo, existen 3 piñones para conexión (12V, GND y Contacto), entonces se puede usar ese único conector para alimentar el módulo con 12V. Abajo la unión correcta del módulo en la central.

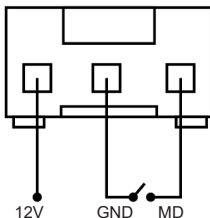

11 - ESQUEMA DE UNIONES DE LA RED AC

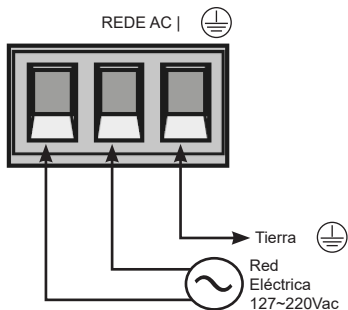

12 - CONFIGURACIÓN DEL CONTROL REMOTO

POSICIÓN DE LA LLAVE PROG		PROGRAMACIÓN
		RF LEARN
LED PARPADEA		
1 vez	2 veces	3 veces
BOT/PULSO (PULSE)	APENAS ABRE (OPEN)	APENAS FECHA (CLOSE)
APENAS PARA (STOP)	APERTURA PARCIAL	-

Este procedimiento funciona para controles remotos NICE. Para esta configuración verifique si todas las llaves "Prog" están en la posición OFF (modo RUN), conforme figura a continuación:



Opciones de configuración del control remoto:
 Note que usted posee 2 botones disponibles (A, B) en cada control remoto.

Vamos a suponer que cada control tendrá diferentes configuraciones, siendo:

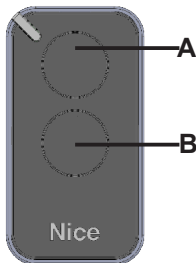

- 1° CASO - Apenas un botón con una función.
- 2° CASO - Dos botones con la misma función.
- 3° CASO - Dos botones con funciones diferentes.

1º CASO:

- 1- Presione el botón LEARN una vez y observe el LED parpadear 1 vez de forma intermitente;
- 2- Elección cual función usted desea lograr al hacer clic o no una o más veces siempre observando el LED;
- 3-Elección botón A o B del control remoto y presione;
- 4- Presione de nuevo el mismo botón.
- 5- Control configurado con éxito, haga una prueba de accionamiento.

2º CASO:

- 1- Presione el botón LEARN una vez y observe el LED parpadear 1 vez de forma intermitente;
- 2- Elija cual función usted desea lograr presionando o no una o más veces siempre observando el LED;
- 3- Elección botón A o B del control remoto y presione;
- 4- Ahora elija otro botón diferente del primero y presione;
- 5- Control configurado con éxito, haga una prueba de accionamiento utilizando ambos botones.

3º CASO:

- 1- Presione el botón LEARN una vez y observe el LED parpadear 1 vez de forma intermitente;
- 2- Elija cual función usted desea lograr presionando o no una o más veces siempre observando el LED;
- 3- Elija botón A o B del control remoto que tendrá esta primera función, haga clic;
- 4- Observe el parpadear del LED para saber en cual función está
- 5- Elija cual 2º función usted desea lograr presionando o no más veces siempre observando el LED;
- 6- Ahora elija otro botón diferente del primero y presione;
- 7- Control configurado con éxito, haga una prueba de accionamiento utilizando ambos botones.

Nota: En el 3º CASO no debe ser presionado el botón dos veces para confirmación

**Apagando los transmisores:**

Con la llave PROG igual a la imagen arriba, mantenga presionado el botón LEARN hasta que el LED parpadee rápidamente y suelte.

13 - CONFIGURACIÓN BÁSICA DE LA CENTRAL

NOTA: A cada toque en el botón de LEARN parpadeando del LED se incrementa. Este proceso es incremental, o sea, la central suma las presiones del botón LEARN, cuando el menú que está siendo configurado llegar al fin, el próximo pulso en el LEARN hará el menú regresar a la posición inicial.

1. Verifique si el portón está enganchado. Caso no esté, engánchelo.
2. Después de la grabación del control, verifique que la (tuerca accionadora para basculantes) esté entre los fines de curso, o encima de alguno de ellos con su respectivo LED (de fin de curso) prendido y los marcos bien ajustados.
3. Si los fines de curso ya estén en las posiciones correctas basta ir directo al índice 4, caso contrario, si los fines de curso aún no están ajustados siga los pasos a continuación:

Coloque la llave PROG en la posición conforme imagen abajo:



- Accione el control remoto antes grabado, la central funcionará normalmente solo que en velocidad baja y sin grabar trayecto ni par.

ATENCIÓN

- Si el sentido del motor está equivocado, la central arrimará en el marco y va a ajustar el sentido automáticamente, entonces siempre deje los marcos ajustados.

- Después del término del ajuste de los fines de curso, vuelva la llave PROG para la posición (modo RUN), y presione el control remoto antes grabado.

NOTA: Durante el aprendizaje, de trayecto, la central identifica automáticamente si la máquina posee o no fin de curso.

Después del aprendizaje de trayecto y par, la central aprende la tensión de la red eléctrica donde fue instalada y no permite que sea instalada en otra red de diferente tensión (LED parpadea 5 veces al conectar en la red eléctrica).

Caso sea necesario mudar la tensión o la red donde la central aprendió el trayecto, resete el trayecto de acuerdo con el menú (37 RESET DEL MENÚ), retire la central de la red eléctrica aguarde algunos segundos y conecte de nuevo.

Todas las veces que la central sea resetada, va a realizar el aprendizaje de nuevo.

- La central necesita encontrar el fin de curso de apertura para iniciar el aprendizaje, el fin de curso de apertura es el primer fin de curso accionado durante el proceso de ajuste de los fines de curso.

- Después de encontrar el fin de curso de apertura correctamente, la central iniciará el ciclo de aprendizaje de acuerdo con el índice 5.
4. Accione la Central, con el Control Remoto antes registrado y observe el movimiento del portón.
 5. La central iniciará un ciclo de aprendizaje realizando 3 o 4 accionamientos automáticamente (depende de la posición inicial de la tuerca accionadora).
 6. Durante el aprendizaje aconsejamos no presionar el control remoto, caso contrario la central iniciará el ciclo de aprendizaje de nuevo (excepto en casos de emergencia).
 7. Verifique que los marcos estén bien ajustados pues, caso los cables del motor estén conectados de forma equivocada, al encontrar el marco la central va a ajustarse automáticamente para el sentido correcto.
 8. Después del accionamiento del control remoto, la central va a aprender el trayecto, enseguida la central aprenderá automáticamente el par necesario para mover el portón, realizando ciclos de apertura y encerramiento automáticos.
 9. Al final del aprendizaje, el portón deberá estar en la posición totalmente cerrado, caso contrario, invierta el sentido de los fines de curso colocando la llave PROG en la posición de acuerdo con la tabla abajo y presionando al LEARN una vez.

POSICIÓN DE LA LLAVE PROG		PROGRAMACIÓN
		SENTIDO DEL MOTOR
LED PARPADEA		
1 vez	2 veces	3 veces
REVERTIR SENTIDO	-	-
4 veces	5 veces	-
-	REVERTIDO	-

Al presionar el botón LEARN el LED próximo a la llave PROG va a parpadear 5 veces indicando que el sentido fue alterado con éxito, enseguida vuelva la llave PROG para la posición 0 (modo RUN), y continúe las configuraciones deseadas.

14 - CONFIGURACIÓN BÁSICA DE LA CENTRAL

Por default, los menús de la central ya salen de fábrica con los siguientes valores:

Menú	Valor
Velocidad de Apertura	Media
Velocidad de Encerramiento	Media
Antiplastado (embrague)	100%
Rampa de Aceleración	Media
Desaceleración en la Apertura	Media
Desaceleración en el Encerramiento	Media
Distancia mínima en la Apertura	Media Larga
Distancia mínima en el Encerramiento	Media Larga
BOT A	Solo apertura
BOT B	Pulso
Modo de Operación	APFP
Configuración de la Fotocélula	FTC NA
Tiempo del Encerramiento Automático	Deshabilitado
Tiempo de la Foto Cierra	1 segundo
Modo Relé Auxiliar	Luz de Cortesía
Tiempo de la Luz de Cortesía	120 segundos
Tipo del Portón	Basculante
Protección de Velocidad	Habilitado
Apertura Parcial	20%
Distancia del Marco en la Apertura	Medio

Distancia del Marco en el Encerramiento	Medio
---	-------

15 - VELOCIDAD DE APERTURA

Para configurar la velocidad de apertura coloque la llave PROG en la posición según indicado en la figura abajo, y presione el botón LEARN de acuerdo con la configuración deseada:

POSICIÓN DE LA LLAVE PROG	PROGRAMACIÓN
	VELOCIDAD DE ENCERRAMIENTO

LED PARPADEA		
1 vez	2 veces	3 veces
BAJA	BAJA MEDIA	MEDIA
4 veces	5 veces	-
MEDIA ALTA	ALTA	-

16 - VELOCIDADE DE FECHAMENTO

Para configurar la velocidad de encerramiento coloque la llave PROG en la posición según indicado en la figura abajo, y presione el botón LEARN de acuerdo con la configuración deseada:

POSICIÓN DE LA LLAVE PROG	PROGRAMACIÓN
	VELOCIDADE DE FECHAMENTO

LED PARPADEA		
1 vez	2 veces	3 veces
BAJA	BAJA MEDIA	MEDIA
4 veces	5 veces	-
MEDIA ALTA	ALTA	-

17 - ANTIPLASTADO

Con el embrague habilitado, la central detecta automáticamente obstáculos en el trayecto y desenchufa el motor de acuerdo con la configuración hecha por el usuario.

Esté atento pues, dependiendo del desbalanceo del portón y de la configuración ajustada de embrague puede ser que la central desenchufe el motor sin obstáculo, recomendamos entonces dejar el portón lo más balanceado posible. Para configurar el antiplastado coloque la llave PROG en la posición según indicado en la figura abajo, y presione el botón LEARN de acuerdo con la configuración deseada:

POSICIÓN DE LA LLAVE PROG	PROGRAMACIÓN
	ANTIPLASTADO

LED PARPADEA		
1 vez	2 veces	3 veces
100%	80%	60%
4 veces	5 veces	-
40%	20%	-

18 - RAMPA DE ACELERACIÓN

Para configurar la rampa de aceleración coloque la llave PROG en la posición según indicado en la figura abajo, y presione el botón LEARN de acuerdo con la configuración deseada:

POSICIÓN DE LA LLAVE PROG	PROGRAMACIÓN
	RAMPA DE ACELERACIÓN

LED PARPADEA		
1 vez	2 veces	3 veces

CORTA	CORTA MEDIA	MEDIA
4 veces	5 veces	-
MEDIA LARGA	LARGA	-

19 - RAMPA DE DESACELERACIÓN EN LA APERTURA

Para configurar la rampa de desaceleración coloque la llave PROG en la posición según indicado en la figura abajo, y presione el botón LEARN de acuerdo con la configuración deseada:

POSICIÓN DE LA LLAVE PROG	PROGRAMACIÓN
	DESACELERACIÓN EN LA APERTURA

LED PARPADEA		
1 vez	2 veces	3 veces
CORTA	CORTA MEDIA	MEDIA
4 veces	5 veces	-
MEDIA LARGA	LARGA	-

20 - RAMPA DE DESACELERACIÓN EN EL ENCERRAMIENTO

Para configurar la rampa de desaceleración coloque la llave PROG en la posición según indicado en la figura abajo, y presione el botón LEARN de acuerdo con la configuración deseada:

POSICIÓN DE LA LLAVE PROG	PROGRAMACIÓN
	DESACELERACIÓN DE ENCERRAMIENTO

LED PARPADEA		
1 vez	2 veces	3 veces
BAJA	BAJA MEDIA	MEDIA

4 veces	5 veces	-
MEDIA LARGA	LARGA	-

21 - DISTANCIA MINIMA DE APERTURA

En esta configuración, la central calcula la distancia actual de la rampa desde desaceleración hasta el fin de curso de apertura y mantiene la velocidad del motor en el valor mínimo hasta llegar al fin de curso.

Para configurar la distancia coloque la llave PROG en la posición según indicado en la figura abajo, y presione el botón LEARN de acuerdo con la configuración deseada:

POSICIÓN DE LA LLAVE PROG	PROGRAMACIÓN
	DISTANCIA MINIMA DE APERTURA

LED PARPADEA		
1 vez	2 veces	3 veces
BAJA	BAJA MEDIA	MEDIA
4 veces	5 veces	-
MEDIA LARGA	LARGA	-

22 - DISTANCIA MINIMA DE ENCERRAMIENTO

En esa configuración, la central calcula la distancia actual de la rampa desde desaceleración hasta el fin de curso de encerramiento y mantienen la velocidad del motor en el valor mínimo hasta llegar a el fin de curso. Para configurar la distancia coloque la llave PROG en la posición según indicado en la figura abajo, y presione el botón LEARN de acuerdo con la configuración deseada:

POSICIÓN DE LA LLAVE PROG	PROGRAMACIÓN
	DISTANCIA MINIMA DE ENCERRAMIENTO

LED PARPADEA

1 vez	2 veces	3 veces
BAJA	BAJA MEDIA	MEDIA
4 veces	5 veces	-
MEDIA LARGA	LARGA	-

23 - DISTANCIA DEL MARCO EN LA APERTURA

Atención: Esta función funciona solo en los modelos de máquinas que no poseen fin de curso, y la identificación del modelo es hecho automáticamente durante el proceso de aprendizaje de trayecto.

En esta función es posible ajustar la distancia que la central va a desenchufar el motor en el sentido de apertura, antes de arrimar en el marco.

POSICIÓN DE LA LLAVE PROG	PROGRAMACIÓN
	DISTANCIA DE MARCO EN LA APERTURA

LED PARPADEA

1 vez	2 veces	3 veces
BAJA	BAJA MEDIA	MEDIA
4 veces	5 veces	-
MEDIA LARGA	LARGA	-

24 - DISTANCIA DEL MARCO EN EL ENCERRAMIENTO

Atención: Esta función funciona solo en los modelos de máquinas que no poseen fin de curso y la identificación del modelo es hecho automáticamente durante el proceso de aprendizaje de trayecto.

En esta función es posible ajustar la distancia que la central va a desenchufar el motor en el sentido de encerramiento, antes de arrimar en el marco.

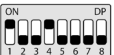
POSICIÓN DE LA LLAVE PROG	PROGRAMACIÓN
	DISTANCIA DEL MARCO EN EL ENCERRAMIENTO

LED PARPADEA		
1 vez	2 veces	3 veces
BAJA	BAJA MEDIA	MEDIA
4 veces	5 veces	-
MEDIA	ALTA	-

25 - CONFIGURACIÓN DEL BOT A

Para configurar la "BOTONERA A" coloque la llave PROG en la posición según indicado en la figura abajo, y presione el botón LEARN de acuerdo con la configuración deseada:

POSICIÓN DE LA LLAVE PROG	PROGRAMACIÓN
	BOT A

LED PARPADEA		
1 vez	2 veces	3 veces
PULSO	SOLO APERTURA	SOLO ENCERRAMIENTO
4 veces	5 veces	-
SOLO PARADA	APERTURA PARCIAL	-

26 - CONFIGURACIÓN DEL BOT B

Para configurar la "BOTONERA B" coloque la llave PROG en la posición según indicado en la figura abajo, y presione el botón LEARN de acuerdo con la configuración deseada:

POSICIÓN DE LA LLAVE PROG	PROGRAMACIÓN
	BOT B

LED PARPADEA

1 vez	2 veces	3 veces
PULSO	SOLO APERTURA	SOLO ENCERRAMIENTO
4 veces	5 veces	-
SOLO PARADA	APERTURA PARCIAL	-

27 - MODO DE OPERACIÓN

En ese modo es posible alterar la secuencia de pulsos recibida por la central:

APFP : Abre, Para, Cierra, Para;

AF : Abre, Cierra;

APF : Abre, Para, Cierra;

Para configurar el Modo de Operación coloque la llave PROG en la posición según indicado en la figura abajo, y presione el botón LEARN de acuerdo con la configuración deseada:

POSICIÓN DE LA LLAVE PROG	PROGRAMACIÓN
	BOT A

LED PARPADEA

1 vez	2 veces	3 veces
APFP	AF	APF

28 - MODO DE OPERACIÓN

En este modo es posible configurar el modo de funcionamiento de IA fotocélula:

NA: Funcionamiento normal (Normalmente abierto);

Foto Cierra: En este modo, después de salir de la frente de la fotocélula el portón cierra automáticamente después de contar el tiempo configurado.

Corta fila En ese modo, al recibir un pulso de (Botonera Abre), la central suma 1 en el contador, y solo va a cerrar el portón después de pasar adelante de la fotocélula.

Ejemplo: Si son recibidos 3 pulsos en la botonera (Abre), será necesario realizar 3 accionamientos en la fotocélula para realizar el encerramiento del portón.

Para configurar el funcionamiento de la fotocélula coloque la llave PROG en la posición según indicado en la figura abajo, y presione el botón LEARN de acuerdo con la configuración deseada:

POSICIÓN DE LA LLAVE PROG	PROGRAMACIÓN
	CONFIGURACIÓN DE FOTOCÉLULA

LED PARPADEA		
1 vez	2 veces	3 veces
FTC NA	FOTO CIERRA	CUENTA FILA

29 - ENCERRAMIENTO AUTOMÁTICO

Para configurar el tiempo del encerramiento automático coloque la llave PROG en la posición según indicado en la figura abajo, y presione el botón LEARN de acuerdo con la configuración deseada:

POSICIÓN DE LA LLAVE PROG	PROGRAMACIÓN
	ENCERRAMIENTO AUTOMÁTICO

LED PARPADEA		
1 vez	2 veces	3 veces
DESHABILITADO	10 SEGUNDOS	30 SEGUNDOS
4 veces	5 veces	-
60 SEGUNDOS	120 SEGUNDOS	-

30 - TIEMPO DE FOTO CIERRA

Para configurar el tiempo de foto cierra coloque la llave PROG en la posición según indicado en la figura abajo, y presione el botón LEARN de acuerdo con la configuración deseada:

POSICIÓN DE LA LLAVE PROG	PROGRAMACIÓN
	TIEMPO DE FOTO CIERRA

LED PARPADEA		
1 vez	2 veces	3 veces
1 SEGUNDO	2 SEGUNDOS	3 SEGUNDOS
4 veces	5 veces	-
4 SEGUNDOS	5 SEGUNDOS	-

31 - MODO SALIDA AUXILIAR

Para configurar el tiempo del encerramiento automático coloque la llave PROG en la posición según indicado en la figura abajo, y presione el botón LEARN de acuerdo con la configuración deseada:

POSICIÓN DE LA LLAVE PROG	PROGRAMACIÓN
	MODO SALIDA AUXILIAR

LED PARPADEA		
1 vez	2 veces	3 veces
LUZ DE CORTESÍA	GUARDAVÍA	GUARDAVÍA TEMPORIZADA
4 veces	5 veces	-
CERRADURA MAGNÉTICA	TRABA MAGNÉTICA	-

32 - TIEMPO DE LUZ DE CORTESÍA

Para configurar el tiempo de la luz de cortesía coloque la llave PROG en la posición según indicado en la figura abajo, y presione el botón LEARN de acuerdo con la configuración deseada:

POSICIÓN DE LA LLAVE PROG	PROGRAMACIÓN
	TIEMPO DE LUZ DE CORTESÍA

LED PARPADEA		
1 vez	2 veces	3 veces
10 SEGUNDOS	30 SEGUNDOS	60 SEGUNDOS
4 veces	5 veces	-
60 SEGUNDOS	120 SEGUNDOS	-

33 - TIPO DEL PORTÓN

En este modo es posible configurar en cuál portón la central está instalada. Para configurar el tipo del portón instalado coloque la llave PROG en la posición según indicado en la figura abajo, y presione el botón LEARN de acuerdo con el tipo del portón:

POSICIÓN DE LA LLAVE PROG	PROGRAMACIÓN
	TIPO DEL PORTÓN

LED PARPADEA		
1 vez	2 veces	3 veces
BASCULANTE	DESILIZANTE	60 SEGUNDOS
4 veces	5 veces	-
-	-	-

34 - PROTECCIÓN DE VELOCIDAD

En este modo la central calcula la máxima velocidad que el portón instalado puede llegar y mantiene la velocidad para evitar desgaste de las partes mecánicas de la máquina y calentamiento excesivo del motor. Para habilitar o deshabilitar la protección de velocidad coloque la llave PROG en la posición según indicado

en la figura abajo, y presione el botón LEARN de acuerdo con el tipo del portón:

POSICIÓN DE LA LLAVE PROG	PROGRAMACIÓN
	PROTECCIÓN DE VELOCIDAD

LED PARPADEA		
1 vez	2 veces	3 veces
HABILITADA	DESHABILITADA	60 SEGUNDOS
4 veces	5 veces	-
-	-	-

35 - APERTURA PARCIAL

En este modo es posible configurar el porcentaje de apertura del portón cuando el control remoto configurado como apertura parcial esté accionado.

Para configurar la apertura parcial coloque la llave PROG en la posición según indicado en la figura abajo, y presione el botón LEARN de acuerdo con la configuración deseada:

POSICIÓN DE LA LLAVE PROG	PROGRAMACIÓN
	APERTURA PARCIAL

LED PARPADEA		
1 vez	2 veces	3 veces
20%	40%	60%
4 veces	5 veces	-
80%	-	-

36 - SENTIDO DEL MOTOR

Para revertir el sentido del motor (recomendamos hacer después del aprendizaje), coloque la llave PROG en la posición según indicado en la figura abajo,

y presione el botón LEARN una vez. Al presionar el botón LEARN el LED empezará a parpadear 5 veces indicando que el sentido fue revertido con éxito.

POSICIÓN DE LA LLAVE PROG		PROGRAMACIÓN
		SENTIDO DEL MOTOR
LED PARPADEA		
1 vez	2 veces	3 veces
REVERTIR SENTIDO	-	-
4 veces	5 veces	-
-	REVERTIDO	-

37 - RESET DEL MENÚ

ERROR DE RED (TENSIÓN)

IMPORTANTE: Después del aprendizaje de trayecto y par, la central graba información sobre la tensión de la red eléctrica del local donde fue instalada y no permite que sea instalada en otra red de tensión diferente (LED parpadea 5 veces al conectar en la red eléctrica).

Caso sea necesario mudar la tensión o la red de donde la central grabó el trayecto, resetar el trayecto según demostrado abajo, retire la central de la red eléctrica aguarde algunos segundos y conecte de nuevo.

Importante: Todas las veces que la central sea resetada, va a realizar el aprendizaje de nuevo.

RESET DEL MENÚ

En este modo es posible resetar todas las configuraciones de la central o solo el trayecto, los controles no son borrados en este modo*.

Para ejecutar el comando, coloque la llave PROG en la posición según indicado en la figura abajo. Defina que comando desea ejecutar conforme la tabla abajo, visualice la cantidad de veces que el LED parpadea, presione el botón LEARN si es necesario incrementar la cantidad de veces que el LED parpadea.

Después del procedimiento, retorne las llaves del DIP para la posición original.

IMPORTANTE: Antes de presionar el botón LEARN, observe con atención la tabla abajo, pues una vez que usted llegue a la cantidad de veces en las que el LED parpadea, la central ejecuta el comando indicado en la tabla abajo.

POSICIÓN DE LA LLAVE PROG	PROGRAMACIÓN
	SENTIDO DEL MOTOR

LED PARPADEA		
1 vez	2 veces	3 veces
REVERTIR SENTIDO	-	-
4 veces	5 veces	-
-	REVERTIDO	-

Después de ocurrir algún error, el LED (rojo), va a parpadear referente al código del error ocurrido.

LED PARPADEA		
1 vez	2 veces	3 veces
ERROR DE TAMPER (CAUSA: SENSOR DEL TAMPER ACCIONADO O CONECTADO SIN CONTACTO)	ERROR DE ENCODER (CAUSA: VERIFIQUE LA CONEXIÓN DEL ENCODER O DEL IMÁN)	ERROR DE COMUNICACIÓN (CAUSA: VERIFIQUE -SI EXISTE CORTOCIRCUITO EN EL ENCODER, TAMPER O FIN DE CURSO)
4 veces	5 veces	-
ERROR DE TEMPERATURA (CAUSA: MÓDULO DE POTENCIA CON SOBRECALENTAMIENTO)	ERROR DE RED (TENSIÓN DE LA RED MUY NAJA)	-

TÉRMINO DE GARANTÍA

Los productos de la marca Nice poseen garantía de todas las partes, piezas y componentes contra eventuales defectos de fabricación por el plazo de 3 (tres) meses (garantía legal) más 9 (nueve) meses de garantía adicional, comprobada mediante presentación de la factura de compra del producto por el consumidor final.

En caso de posible problema en el producto, este deberá ser encaminado a un distribuidor autorizado Nice Brasil para esta línea de producto, y si constatado defecto de fabricación, el reparo a criterio de Nice Brasil, podrá incluir la sustitución de piezas o placas por nuevas o reconducionadas equivalentes. plazo original.

La garantía perderá totalmente su validez si ocurre cualquier una de las hipótesis a seguir:

a) No son observadas las especificaciones técnicas del producto y recomendaciones del Manual de Instalación en cuanto a las condiciones de aplicación y adecuación del local para instalación, tales como tensión eléctrica compatible con el producto, características de uso, etc.

b) Haya daños provocados por accesorios o equipos acoplados al producto.

c) Haya ocurrido mal uso, mala conservación o si el producto haya sufrido mudanzas o modificaciones estéticas o funcionales, así como, si se ha realizado arreglos por personas o entidades no acreditadas por Nice Brasil;

d) Cuando los daños del producto son originarios de accidentes, siniestros, agentes de la naturaleza (rayos, inundaciones, caídas, etc.), humedad, tensión en la red eléctrica (sobre tensión provocada por accidentes o oscilaciones excesivas de la red eléctrica), influencia de naturaleza química o electromagnética, consecuente del desgaste natural de las partes, piezas y componentes;

e) Cuando haya fallas en el funcionamiento normal del producto consecuentes de la falta de limpieza y exceso de residuos, mala conservación, así como consecuentes de la acción de animales (insectos, roedores o animales domésticos), o aún, consecuentes de la existencia de objetos en su interior, extraños a su funcionamiento y finalidad de utilización

f) Certificado de garantía o número de serie/lote son rasurados o presenten señales de adulteración.

g) El producto haya sido violado y o piezas no originales constatadas.

h) Cuando no sea presentada la factura de compra del producto.

Caso no sea constatado defecto de fabricación, y sean identificadas fallas provenientes de instalación o uso inadecuados, el consumidor deberá asumir los gastos.

El transporte y el embalaje del producto quedan por cuenta y riesgo del comprador. Siendo estas las condiciones de este Término de Garantía complementar, Nice Brasil se reserva el derecho de mudar las características generales, técnicas y estéticas de sus productos sin preaviso.

Nombre del comprador _____

Firma del comprador _____

N.º de factura _____

Fecha de compra _____

Modelo _____

Lote: _____

Distribuidor: _____

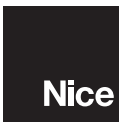

¡PROFESIONAL COMO USTED!

www.nice.com.br



/peccinin.genno



/peccinintv

Instalador:

Tel. 1: Operadora (.....) ()Whatsapp: Sim/Si Não/No

Tel. 2: Operadora (.....) ()Whatsapp: Sim/Si Não/No

.....

01 - INSTALLER RECOMMENDATIONS

- Install the equipment with the power switch off;
- For general automation protection, a circuit breaker must be used according to motor specification;
- Keep remote controls out of the reach of children;
- Never touch electrical and electronic components with the power switch on;
- Do not connect ground to GND;
- Do not leave anything resting on the power cord;
- Avoid exposing the power cord in crowded places;
- Do not overload outlets and extension cords as this may cause fire or electric shock;
- Never spill liquid on the electronic control panel;
- Do not repair the electronic control panel, as you may be exposed to dangerous voltage or other hazards;
- Take the product to be repaired to a qualified technical assistance;
- UNINTENDED EQUIPMENT MAINTENANCE MAY CAUSE SERIOUS INJURY!

Read the entire manual before installing or operating this product.

Keep it in a safe and clean place for future reference.

Make sure that the outputs are not shorted. It is recommended that you always tin the bare wire ends for best conductivity.

02 - AUTOMATIC CONTROLLER PREPARATION

Rocker automatic controller is as follows:

1. Position the limit switches;
2. Position and secure the two-way stops;
3. Position the machine between the two Limit Switches, or over either of them;
4. Install motor on driver;
5. Engage the gate in the driver;

Sliding automatic controller is as follows:

1. Determine the position of the limit switches;
2. Position the gate midway or over the limit switch in the closed position;
3. Press the control (previously registered) to start route recognition.

Note: At each touch of the LEARN button the LED flashing is increased. This process is incremental, that is, the control panel adds up the LEARN button presses, when the menu being set comes to an end, the next LEARN pulse will return the menu to the home position.

After learning the route, change the gate type according to index 33.

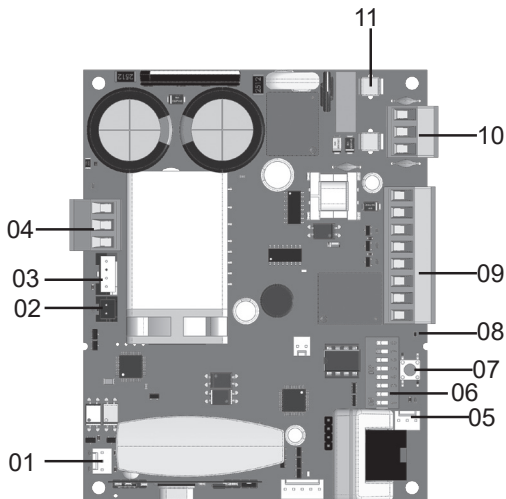

CENTRAL LEGEND:

01 LIMIT SWITCH TERMINALS

02 THERMAL PROTECTOR AND / OR UNLOCK SENSOR

03 ENCODER

04 ENGINE WIRE (BLACK)

05 INPUT FOR EXTERNAL MODULES

06 PROGRAMMING KEY

07 LEARN BUTTON

08 STATUS LED

09 AUXILIARY CONNECTIONS

10 POWER

11 FUSE

***NOTE: SOME MODELS HAVE MANUAL UNLOCK. SENSOR, CHECK YOUR AUTOMATIC CONTROLLER MANUAL.**

03 - LIMIT SWITCH CONNECTION DIAGRAM

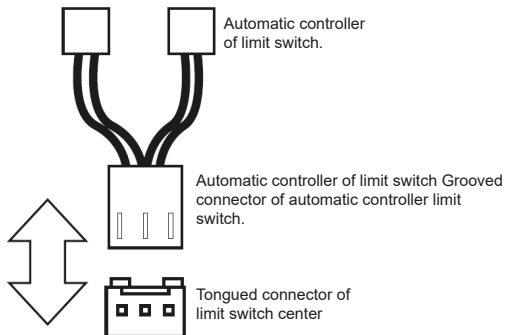

04 - THERMAL SENSOR CONNECTIONS DIAGRAM

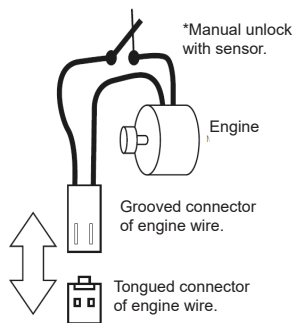

05 - ENCODER CONNECTIONS DIAGRAM

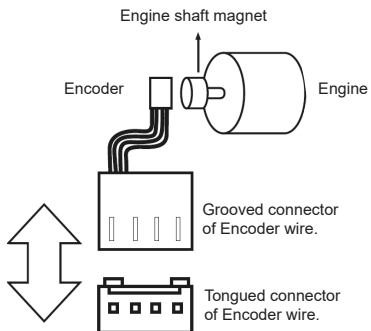

06 - CENTRAL MOTOR CONNECTION DIAGRAM

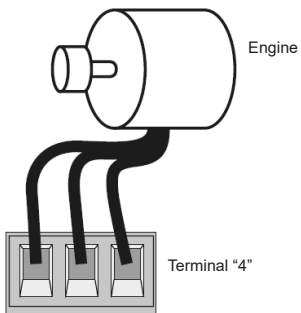

07 - PUSHBUTTON CONNECTIONS DIAGRAM

Auxiliary inputs

Pushbutton Button A/Button B

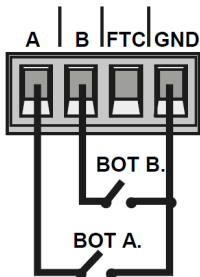

08 - PHOTOCELL CONNECTION DIAGRAM

ATTENTION:
The use of photocell as
a safety device is
mandatory!

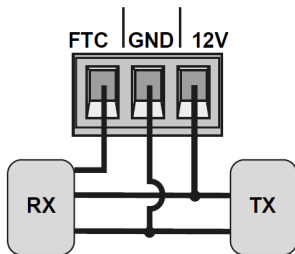

09 - AUX RELAY CONNECTION DIAGRAM

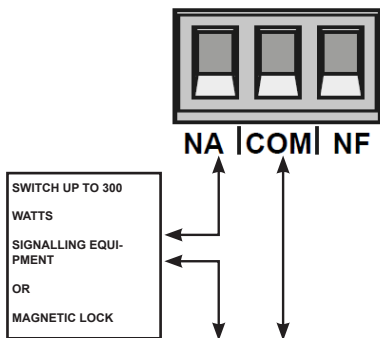

10 - EXTERNAL MODULE CONNECTION DIAGRAM

The Sprint3F control unit is compatible with the Nice modules (MDT01 and MDT02), which allow the connection of magnetic lock or courtesy light.

In the connector below, there are 3 pins for connection (12V, GND and Contact), so you can use this single connector to power the 12V module.

Below is the correct connection of the module in the control panel.

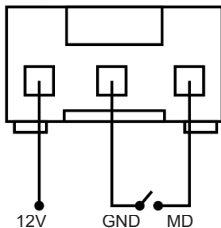

11 - AC NETWORK CONNECTION DIAGRAM

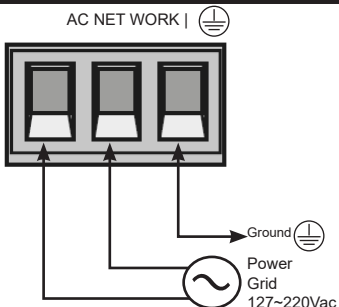

12 - REMOTE CONTROL SETUP

PROG SWITCH POSITION	PROGRAMMING
<p>Diagram showing 8 prog switches (labeled 1-8) in the ON position. The ON position is indicated by a black bar at the bottom of each switch. The DP (Double Pole) switch is also shown in the ON position.</p>	RF LEARN

LED BLINKS		
1 time	2 times	3 times
BUTTON/PULSE	JUST OPENS (OPEN)	JUST CLOSE (CLOSE)
ONLY STOP (STOP)	PARTIAL OPENING	-

This procedure works for NICE remotes. For this setting make sure all "Prog" switches are in the OFF position (RUN mode) as shown below:



Remote Control Configuration Options:

Note that you have 2 buttons available (A, B) on each remote control.
Let's assume that each control will have different settings, as follows:



1st CASE - Just a button with a function.

2nd CASE - Two buttons with the same function.

3rd CASE - Two buttons with different functions.

1st CASE:

- 1- Press the LEARN button once and watch the LED flash 1 time intermittently;
- 2- Choose which function you want to achieve by clicking or not one or more times always watching the LED;
- 3- Choose button A or B on the remote control and press;
- 4- Press the same button again.
- 5- Control configured successfully, make a trigger test.

2nd CASE:

- 1- Press the LEARN button once and watch the LED flash 1 time intermittently;
- 2- Choose which function you want to achieve by pressing or not one or more times always watching the LED;
- 3- Choose button A or B on the remote control and press;
- 4- Now choose another button other than the first one and press;
- 5- Successfully configured control, perform a trigger test using both buttons.

3rd CASE:

- 1- Press the LEARN button once and watch the LED flash 1 time intermittently;
- 2- Choose which function you want to achieve by pressing or not one or two times always watching the LED;
- 3- Choose button A or B of the remote control that will have this first function, click;
- 4- Observe the flashing of the LED to know which function is
- 5- Choose which 2nd function you want to get by pressing or not more times always watching the LED;

- 6- Now choose another button other than the first one and press;
 7- Successfully configured control, perform a trigger test using both buttons.
 Note: In 3rd Case, the button should not be pressed twice for confirmation.



Erasing the transmitters:

With the PROG switch equal to the image above, hold down the LEARN button until the LED flashes quickly and releases.

13 - BASIC CENTER CONFIGURATION

NOTE: At each touch of the LEARN button the LED flashing is increased. This process is incremental, that is, the panel adds the presses of the LEARN button, when the menu being set comes to an end, the next LEARN pulse will return the menu to the home position..

1. Check that the gate is engaged. If not, engage it.
2. After recording the control, make sure that the (tilting drive nut) is between the limit switches, or on top of any of them with their respective (limit switch) LED on, and the stops well adjusted.
3. If the limit switches are already in the correct positions just go to index 4, otherwise if the limit switches are not already adjusted follow the steps below:
 Turn the PROG switch to the position as shown below:



- Activate the previously recorded remote control, the control unit will operate normally only at low speed and without recording path or torque.

ATTENTION!

- If the engine direction is wrong, the control unit will touch the stop and adjust the direction automatically, so always leave the stops adjusted.
- After the limit switch adjustment is complete, turn the PROG switch to the (RUN mode) position, and press the previously recorded remote control.

NOTE: During learning, the control unit automatically identifies whether or not the machine has a limit switch.

After learning the path and torque, the control unit learns the voltage of the grid where it was installed and does not allow it to be installed in another grid of different voltage (LED flashes 5 times when connecting to the grid).

If you need to change the voltage or network where the switch learned, reset the switch according to the menu (37 RESET MENU), remove the switch from the mains, wait for a few seconds and then turn it on again.

Each time the switch is reset, it will do the learning again.

- The switch must find the opening limit switch to start learning, the opening limit switch is the first limit switch triggered during the limit switch setting process.
- After finding the opening limit correctly, the switch will start the learning cycle according to index 5.

4. Operate the Central, with the Remote Control previously registered and observe the movement of the gate.

5. The switch will start a learning cycle by performing 3 or 4 drives automatically (depending on the initial position of the drive nut).

6. During learning we advise not to press the remote control, otherwise the control panel will start the learning cycle again (except in emergencies).

7. Make sure that the stops are well adjusted, because if the engine wires are incorrectly connected, when the stop is found, the control unit will automatically adjust to the correct direction.

8. After activation of the remote control, the control panel will learn the route, then the control panel will automatically learn the torque required to move the gate by performing automatic opening and closing cycles.

9. At the end of the learning, the gate should be in the fully closed position, otherwise reverse the direction of the limit switches by turning the PROG switch to the position according to the table below and pressing LEARN one time.

PROG SWITCH POSITION		PROGRAMMING
		ENGINE DIRECTION
LED BLINKS		
1 time	2 times	3 times
REVERSE DIRECTION	-	-
4 times	5 times	-
-	REVERSED	-

By pressing the LEARN button the LED next to the PROG switch will flash 5 times indicating that the direction has been successfully changed, then turn the PROG switch to position 0 (RUN mode), and continue the desired settings.

14 - FACTORY SETTINGS

By default, the switch menus are shipped from the factory with the following values:

Menu	Value
Opening Speed	Average
Closing Speed	Average
Anti-crush (clutch)	100%
Acceleration Ramp	Average
Opening Deceleration	Average
Closings Deceleration	Average
Minimum Opening Distance	Long Average
Minimum Closing Distance	Long Average
BUT A	Opening only
BUT B	Pulse
Operation Mode	APFP
Photocell Configuration	FTC NA
Auto Close Time	Disabled
Photocell Closing Time	1 second
Auxiliary Relay Mode	Courtesy Light
Courtesy Light Time	120 seconds
Gate Type	Sliding
Speed Protection	Enabled
Partial Opening	20%
Opening stop distance	Average
Closing stop distance	Average

15 - OPENING SPEED

To set the opening speed set the PROG switch to position as shown in the figure below, and press the LEARN button according to the desired setting:

PROG SWITCH POSITION	PROGRAMMING
	OPENING SPEED

LED BLINKS		
1 time	2 times	3 times
LOW	LOW AVERAGE	AVERAGE
4 times	5 times	-
HIGH AVERAGE	HIGH	-

16 - CLOSING SPEED

To set the closing speed, turn the PROG switch to the position as shown in the figure below, and press the LEARN button to the desired setting.

PROG SWITCH POSITION	PROGRAMMING
	CLOSING SPEED

LED BLINKS		
1 time	2 times	3 times
LOW	LOW AVERAGE	AVERAGE
4 times	5 times	-
HIGH AVERAGE	HIGH	-

17 - ANTI-CRUSH

With the clutch enabled, the control unit automatically detects obstacles in the way and shuts off the engine according to the user configuration.

Be aware that depending on the unbalance of the gate and the adjusted clutch configuration, the control unit may shut down the engine without obstacle. We recommend leaving the gate as balanced as possible.

To set the anti-crush set the PROG switch to the position as shown in the figure below, and press the LEARN button according to desired setting:

PROG SWITCH POSITION	PROGRAMMING
	ANTI-CRUSH

LED BLINKS		
1 time	2 times	3 times
100%	80%	60%
4 times	5 times	-
40%	20%	-

18 - ACCELERATION RAMP

To set the acceleration ramp set the PROG switch to the position as shown in the figure below, and press the LEARN button according to the desired setting:

PROG SWITCH POSITION	PROGRAMMING
	ACCELERATION RAMP

LED BLINKS		
1 time	2 times	3 times
SHORT	SHORT AVERAGE	AVERAGE
4 times	5 times	-
LONG AVERAGE	LONG	-

19 - OPENING DECELERATION RAMP

To set the deceleration ramp set the PROG switch to the position as shown in the figure below, and press the LEARN button according to the desired setting:

PROG SWITCH POSITION	PROGRAMMING
	OPENING DECELERATION

LED BLINKS		
1 time	2 times	3 times
SHORT	SHORT AVERAGE	AVERAGE
4 times	5 times	-
LONG AVERAGE	LONG	-

20 - CLOSING DECELERATION RAMP

To set the deceleration ramp set the PROG switch to the position as shown in the figure below, and press the LEARN button according to the desired setting:

PROG SWITCH POSITION	PROGRAMMING
	CLOSING DECELERATION

LED BLINKS		
1 time	2 times	3 times
LOW	LOW AVERAGE	AVERAGE
4 times	5 times	-
LONG AVERAGE	LONG	-

21 - MINIMUM OPENING DISTANCE

In this configuration, the control panel calculates the current distance from the deceleration ramp to the opening limit switch and keeps the engine speed to a minimum until it reaches the limit switch.

To set the distance set the PROG switch to the position as shown in the figure

below, and press the LEARN button according to the desired setting:

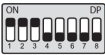
PROG SWITCH POSITION	PROGRAMMING
	MINIMUM OPENING DISTANCE

LED BLINKS		
1 time	2 times	3 times
LOW	LOW AVERAGE	AVERAGE
4 times	5 times	-
LONG AVERAGE	LONG	-

22 - MINIMUM CLOSING DISTANCE

In this configuration, the control panel calculates the current distance from the deceleration ramp to the closing limit switch and keeps the engine speed to a minimum until it reaches the limit switch. To set the distance set the PROG switch to the position as shown in the figure below, and press the LEARN button according to the desired setting:

PROG SWITCH POSITION	PROGRAMMING
	MINIMUM CLOSING DISTANCE

LED BLINKS		
1 time	2 times	3 times
LOW	LOW AVERAGE	AVERAGE
4 times	5 times	-
LONG AVERAGE	LONG	-

23 - OPENING STOP DISTANCE

Attention: This function works only on machine models that do not have limit switches, and model identification is done automatically during the path learning

process.

In this function it is possible to adjust the distance that the control unit will turn off the engine in the open direction before touching the stop.

PROG SWITCH POSITION	PROGRAMMING
	OPENING STOP DISTANCE

LED BLINKS		
1 time	2 times	3 times
LOW	LOW AVERAGE	AVERAGE
4 times	5 times	-
AVERAGE	HIGH	-

24 - CLOSING STOP DISTANCE

Attention: This function works only on machine models that do not have limit switches, and model identification is done automatically during the path learning process.

In this function it is possible to adjust the distance that the control unit will turn off the engine in the close direction before touching the stop.

PROG SWITCH POSITION	PROGRAMMING
	CLOSING STOP DISTANCE

LED BLINKS		
1 time	2 times	3 times
LOW	LOW AVERAGE	AVERAGE
4 times	5 times	-
AVERAGE	HIGH	-

25 - BUTTON A SETTING

To set "BUTTON A" set the PROG switch to the position as shown in the figure below, and press the LEARN button according to the desired setting:

PROG SWITCH POSITION	PROGRAMMING
	BUT A

LED BLINKS		
1 time	2 times	3 times
PULSE	OPENING ONLY	CLOSING ONLY
4 times	5 times	-
STOPPING ONLY	PARTIAL OPENING	-

26 - BUTTON B SETTING

To set "BUTTON B" set the PROG switch to the position as shown in the figure below, and press the LEARN button according to the desired setting:

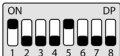
PROG SWITCH POSITION	PROGRAMMING
	BUT B

LED BLINKS		
1 time	2 times	3 times
PULSE	OPENING ONLY	CLOSING ONLY
4 times	5 times	-
STOPPING ONLY	PARTIAL OPENING	-

27 - OPERATION MODE

In this mode it is possible to change the sequence of pulses received by the control panel:

APFP : Open, Stop, Close, Stop;

AF : Open, Close;

APF : Open, Stop, Close;

To set the Operation Mode set the PROG switch to the position as shown in the figure below, and press the LEARN button according to the desired setting:

PROG SWITCH POSITION		PROGRAMMING
		OPERATION MODE
LED BLINKS		
1 time	2 times	3 times
APFP	AF	APF

28 - PHOTOCELL SETTINGS

In this mode it is possible to configure the photocell operation mode:

NA: Normal operation (Normally Open);

Photocell Closes: In this mode, after leaving the front of the photocell the gate closes automatically after counting the set time.

Count Queue: In this mode, upon receiving a pulse from (Pushbutton Opens), the switch adds 1 to the counter, and will only close the gate after passing in front of the photocell.

Example: If 3 pulses are received at the pushbutton (Opens), it will be necessary to perform 3 triggers on the photocell to close the gate.

To configure photocell operation, set the PROG switch to the position as shown in the figure below, and press the LEARN button according to the desired setting:

PROG SWITCH POSITION		PROGRAMMING
		PHOTOCELL SETTINGS
LED BLINKS		
1 time	2 times	3 times
FTC NA	PHOTOCELL CLOSES	COUNT QUEUE

29 - AUTOMATIC CLOSING

To set the auto close time, set the PROG switch to the position as shown in the figure below, and press the LEARN button according to the desired setting:

PROG SWITCH POSITION	PROGRAMMING		
	AUTOMATIC CLOSING		
LED BLINKS			
1 time	2 times	3 times	
DISABLED	10 SECONDS	30 SECONDS	
4 times	5 times	-	
60 SECONDS	120 SECONDS	-	

30 - PHOTOCELL CLOSING TIME

To set the close photo time set the PROG switch to the position as shown in the figure below, and press the LEARN button according to the desired setting:

PROG SWITCH POSITION	PROGRAMMING		
	PHOTOCELL CLOSING TIME		
LED BLINKS			
1 time	2 times	3 times	
1 SECONDS	2 SECONDS	3 SECONDS	
4 times	5 times	-	
4 SECONDS	5 SECONDS	-	

31 - AUXILIARY OUTPUT MODE

To configure auxiliary relay operation, set the PROG switch to the position as

shown in the figure below, and press the LEARN button according to the desired setting:

PROG SWITCH POSITION		PROGRAMMING
		AUXILIARY OUTPUT MODE
LED BLINKS		
1 time	2 times	3 times
COURTESY LIGHT	SIGNALLING EQUIPMENT	TIMED SIGNALLING EQUIPMENT
4 times	5 times	-
MAGNETIC LOCK	MAGNETIC LATCH	-

32 - COURTESY LIGHT TIME

To set the courtesy light time, set the PROG switch to the position as shown in the figure below, and press the LEARN button according to the desired setting:

PROG SWITCH POSITION		PROGRAMMING
		COURTESY LIGHT TIME
LED BLINKS		
1 time	2 times	3 times
10 SECONDS	30 SECONDS	60 SECONDS
4 times	5 times	-
90 SECONDS	120 SECONDS	-

33 - GATE TYPE

In this mode it is possible to configure in which gate the control panel is installed. To configure the type of gate installed set the PROG switch to the position as

shown in the figure below, and press the LEARN button according to the gate type:

PROG SWITCH POSITION		PROGRAMMING
		GATE TYPE
LED BLINKS		
1 time	2 times	3 times
SLIDING	ROCKER	60 SECONDS
4 times	5 times	-
-	-	-

34 - SPEED PROTECTION

In this mode the control unit calculates the maximum speed that the installed gate can reach and maintains the speed to avoid wear of the mechanical parts of the machine and the accessible heating of the motor. To enable or disable speed protection set the PROG key to the position as shown in the figure below, and press the LEARN button according to the gate type:

PROG SWITCH POSITION		PROGRAMMING
		SPEED PROTECTION
LED BLINKS		
1 time	2 times	3 times
ENABLED	DISABLED	60 SECONDS
4 times	5 times	-
-	-	-

35 - PARTIAL OPENING

In this mode it is possible to set the gate opening percentage when the remote

control configured as partial opening is activated.

To set partial opening set the PROG switch to the position as shown in the figure below, and press the LEARN button according to desired setting:

PROG SWITCH POSITION		PROGRAMMING
		PARTIAL OPENING
LED BLINKS		
1 time	2 times	3 times
20%	40%	60%
4 times	5 times	-
80%	-	-

36 - ENGINE DIRECTION

To reverse the motor direction (we recommend doing it right after learning), turn the PROG switch to the position as shown in the figure below, and press the LEARN button once. By pressing the LEARN button the LED will start to flash 5 times indicating that the direction has been successfully reversed.

PROG SWITCH POSITION		PROGRAMMING
		PARTIAL OPENING
LED BLINKS		
1 time	2 times	3 times
REVERSE DIRECTION	-	-
4 times	5 times	-
-	REVERSED	-

37 - MENU RESET

NETWORK ERROR (VOLTAGE)

IMPORTANT! After learning the path and torque, the control unit records information about the mains voltage of the place where it was installed and does not allow it to be installed in another voltage mains (LED flashes 5 times when connected to the mains).

If it is necessary to change the voltage or network from which the control unit recorded the trip, reset the path as shown below, remove the control board from the mains and wait for a few seconds and then turn it on again.

Important: Each time the switch is reset, it will do the learning again.

MENU RESET

In this mode it is possible to reset all settings of the control panel or only the path, **the controls are not deleted in this mode ***.

To execute the command, set the PROG switch to the position as shown in the figure below. Define which command you want to execute according to the table below, view the number of times the LED flashes, press the LEARN button if you need to increase the number of times the LED flashes. After the procedure, return the DIP switches to their original position.

IMPORTANTE!!! Antes de pressionar o botão LEARN, observe com atenção a tabela abaixo, pois uma vez que você chegar na quantidade de vezes em que o LED pisca, a central executa o comando indicado na tabela abaixo.

PROG SWITCH POSITION		PROGRAMMING
		SETTING RESET
LED PISCA		
1 vez	2 vezes	3 vezes
-	-	-
4 vezes	5 vezes	6 vezes
RESET PATH	RESET TOTAL*	-

38 - ERROR TABLE

After an error occurs, the LED (red) will flash for the error code.

LED BLINKS		
1 time	2 times	3 times
TAMPER ERROR (CAUSE: TAMPER SENSOR ACTIVATED OR CONNECTED WITHOUT CONTACT)	ENCODER ERROR (CAUSE: CHECK ENCODER OR MAGNET CONNECTION)	COMMUNICATION ERROR (CAUSE: CHECK IF THERE IS SHORT CIRCUIT IN ENCODER, TAMPER OR LIMIT SWITCH)
4 times	5 times	-
(CAUSE: OVERHEATING POWER MODULE)	GRID ERROR (GRID VOLTAGE TOO LOW)	-

WARRANTY TERM

Nice brand products are warranted by all pieces, parts and components against any manufacturing defects for a period of 3 (three) months (legal warranty) plus 9 (nine) months additional warranty, proven upon presentation of purchase invoice product by the end consumer.

In the event of a possible problem with the product, it should be referred to an authorized Nice Brasil distributor for this product line, and if a manufacturing defect is found, repair at Nice Brasil's discretion may include replacement of parts or plates with new or equivalent reconditioned. This product and replacement parts will be warranted for the remainder of the original term.

The warranty will be void if any of the following occurs:

- Failure to comply with the technical specifications of the product and recommendations of the Installation Manual as to the conditions of application and suitability of the installation location such as electrical voltage compatible with the product, usage characteristics etc.
- Damage is caused by accessories or equipment attached to the product.
- Misuse has occurred, or if the product has undergone aesthetic and / or functional alterations or modifications, as well as if it has been repaired by persons or entities not accredited by Nice Brasil;
- When damage to the product is caused by accidents, claims, natural agents (lightning, flooding, landslides, etc.), moisture, mains voltage (under voltage from accidents or excessive mains fluctuations), chemical or electromagnetic, due to the natural wear of pieces, parts and components;
- When there are failures in the normal operating of the product due to lack of cleaning and excess residues, poor conservation, as well as due to the action of animals (insects, rodents or domestic animals), or due to the existence of objects inside, foreign its operation and intended use
- Warranty certificate or serial / lot number are erased or with signs of tampering.

g) The product has been tampered with and/or non-original parts found.
H) When there is no product invoice.
If no manufacturing defect is found, and faults arising from improper installation or use are identified, the consumer shall be responsible for the expenses.
Shipping and packaging of the product is at the purchaser's reckoning and risk.
These being the conditions of this Supplementary Warranty Agreement, Nice Brasil reserves the right to change the general, technical and aesthetic characteristics of its products without prior notice.

Buyer's Name _____
Buyer's Signature _____
Invoice Number _____
Purchase Date _____
Model _____
Lot: _____
Dealer: _____

NOTES

NOTES

NOTES

NOTES



www.nice.com.br



/peccinin.genno



/peccinintv

Instalador:

Tel. 1: Operadora (.....) ()Whatsapp: Sim/Si Não/No

Tel. 2: Operadora (.....) ()Whatsapp: Sim/Si Não/No

.....